

CONTENTS

Contents	1	BD/DVD Operation	27
Important Safety Instructions	2	• Playback of a Blu-ray Disc or a DVD.....	27
Features	5	• Skip	28
Precautions	6	• Search.....	28
Power Source	6	• Pause and Step	28
Location of Controls	7	• Slow	28
• Front.....	7	• Top Menu Button.....	29
• Rear	7	• Pop-Up Menu.....	29
• Remote	8	• Home Button	29
Remote Control	9	• Time Search.....	29
• Battery Installation	9	• Repeat Playback.....	30
• Effective Distance of the Remote Control Transmitter	9	• Display-Title/Chapter Search	30
Connection	10	• PIP (Picture in Picture)	30
• Connecting the Player to a TV Using the Audio/Video Output Jacks	10	• 2nd Audio	30
• Connecting the Player to a TV using the S-Video Output Jack.....	10	• Zoom.....	31
• Connecting the Player to a TV Using the Y/PB/PR Jacks.....	11	• Angle.....	31
• Progressive (Y, PB, PR) Video Output.....	11	• Subtitle	31
• 525 Line Digital Progressive-scan Component Video Output	11	• Audio.....	31
• Connecting the Player to a TV using the HDMI Output Jack	12	MP3/WMA Operation	32
• Connecting the Player to a TV using a DVI Cable.....	13	• Playback of an MP3/WMA Disc.....	32
• Connecting the Player to a Home Theater System (via Coaxial/Optical Jack).....	14	• Selecting Folders/Tracks Using the SKIP Buttons.....	34
• Connecting the Player to a Home Theater System (via 7.1 Channel Output Jacks).....	15	• Repeat Play	34
About Discs	16	• MP3 FAQs.....	34
Setup Menu	18	CD Operation	35
• General Setup Menu.....	18	• Playback of a CD	35
• Video Setup Menu	20	• Selecting Tracks/Files Using the Number Buttons	36
• Audio Setup Menu	21	• Selecting Tracks/Files Using the SKIP Buttons.....	36
• Language Setup Menu	23	• Fast Forward/Rewind Search	36
• Setting the Parental Control Options	24	• Repeat/Random.....	36
Basic Operation (General)	26	Data CD/USB Operation	37
• Volume Buttons.....	26	• Playback of a Data CD/USB.....	37
• Color Buttons	26	Troubleshooting Guide	39
• Mute.....	26	Care and Maintenance	41
		Specifications	42
		Language List Codes	43

IMPORTANT SAFETY INSTRUCTIONS



CAUTION

**RISK OF ELECTRIC SHOCK
DO NOT OPEN**



The lightning flash with arrowhead symbol within an equilateral triangle is intended to alert the user to the presence of uninsulated dangerous voltage within the product's enclosure that may be of sufficient magnitude to constitute a risk of electric shock to persons.



The exclamation point within an equilateral triangle is intended to alert the user to the presence of important operating and maintenance (servicing) instructions in the literature accompanying the appliance.

WARNING: SHOCK HAZARD - DO NOT OPEN
AVIS: RISQUE DE CHOC ÉLECTRIQUE - NE PAS OUVRIR
This Caution Marking is located at the rear enclosure of the unit.



The symbol for class II
(Double Insulation)

CAUTION:

THIS DIGITAL VIDEO DISC PLAYER EMPLOYS A LASER SYSTEM.

TO ENSURE PROPER USE OF THIS PRODUCT, PLEASE READ THIS OWNER'S MANUAL CAREFULLY AND RETAIN FOR FUTURE REFERENCE. SHOULD THE UNIT REQUIRE MAINTENANCE, CONTACT AN AUTHORIZED SERVICE LOCATION-SEE SERVICE PROCEDURE.

USE OF CONTROLS, ADJUSTMENTS OR THE PERFORMANCE OF PROCEDURES OTHER THAN THOSE SPECIFIED HEREIN MAY RESULT IN HAZARDOUS RADIATION EXPOSURE.

TO PREVENT DIRECT EXPOSURE TO LASER BEAM, DO NOT TRY TO OPEN THE ENCLOSURE. VISIBLE LASER RADIATION MAY BE PRESENT WHEN THE ENCLOSURE IS OPENED. DO NOT STARE INTO BEAM.

WARNING:

TO REDUCE THE RISK OF FIRE OR ELECTRIC SHOCK, DO NOT EXPOSE THIS PRODUCT TO RAIN OR MOISTURE.

WARNING:

TO REDUCE THE RISK OF FIRE OR ELECTRIC SHOCK, AND ANNOYING INTERFERENCE, USE THE RECOMMENDED ACCESSORIES ONLY.

SURGE PROTECTORS:

It is recommended to use a surge protector for AC connection. Lightning and power surges ARE NOT covered under warranty for this product.

LASER WARNING:

This unit employs a laser. Only qualified service personnel should attempt to service this device due to possible eye injury.

FCC NOTICE:

This equipment has been tested and found to comply with the limits for a Class B digital device, pursuant to part 15 of the FCC Rules. These limits are designed to provide reasonable protection against harmful interference in a residential installation. This equipment generates, uses and can radiate radio frequency energy and, if not installed and used in accordance with the instructions, may cause harmful interference to radio communications.

However, there is no guarantee that interference will not occur in a particular installation. If this equipment does cause harmful interference to radio or television reception, which can be determined by turning the equipment off and on, the user is encouraged to try to correct the interference by one or more of the following measures:

- Reorient or relocate the receiving antenna.
- Increase the separation between the equipment and receiver.
- Connect the equipment into an outlet on a circuit different from that to which the receiver is connected.
- Consult the dealer or an experienced radio/TV technician for help.

FCC CAUTION:

To assure continued compliance, follow the attached installation instructions and use only shielded cables when connecting to other devices. Also, any changes or modifications not expressly approved by the party responsible for compliance could void the user's authority to operate the equipment.

**This Class B digital apparatus complies with Canadian ICES-003.
Cet appareil numérique de la classe B est conforme à la norme NMB-003 du Canada.**

ATTENTION:

POUR ÉVITER LES CHOC ÉLECTRIQUES, INTRODUIRE LA LAME LA PLUS LARGE DE LA FICHE DANS LA BORNE CORRESPONDANTE DE LA PRISES ET POUSSER JUSQU'AU FOND.

Manufactured under license from Dolby Laboratories.

Dolby and the double-D symbol are registered trademarks of Dolby Laboratories.

Manufactured under license under U.S. Patent #'s:

5,451,942; 5,956,674; 5,974,380; 5,978,762; 6,226,616;

6,487,535 & other U.S. and worldwide patents issued &

pending. DTS is a registered trademark and the DTS logos,

Symbol, DTS-HD, DTS-HD High Resolution Audio and DTS-

HD High Res Audio are trademarks of DTS, Inc. © 1996-2008

DTS, Inc. All Rights Reserved.

IMPORTANT SAFETY INSTRUCTIONS (CONTINUED)

Before using the unit, be sure to read all operating instructions carefully. Please note that these are general precautions and may not pertain to your unit. For example, this unit may not have the capability to be connected to an outdoor antenna.

1. READ INSTRUCTIONS

All the safety and operating instructions should be read before the product is operated.

2. RETAIN INSTRUCTIONS

The safety and operating instructions should be retained for future reference.

3. HEED WARNINGS

All warnings on the product and in the operating instructions should be adhered to.

4. FOLLOW INSTRUCTIONS

All operating and use instructions should be followed.

5. CLEANING

Unplug this product from the wall outlet before cleaning. Do not use liquid cleaners or aerosol cleaners. Use a dry cloth for cleaning.

6. ATTACHMENTS

Do not use attachments not recommended by the product's manufacturer as they may cause hazards.

7. WATER AND MOISTURE

Do not use this product near water—for example: near a bathtub, washbowl, kitchen sink or laundry tub; in a wet basement; or near a swimming pool.

8. ACCESSORIES

Do not place this product on an unstable cart, stand, tripod, bracket or table. The product may fall, causing serious injury and serious damage to the product. Use only with a cart, stand, tripod, bracket or table recommended by the manufacturer or sold with the product. Any mounting of the product should follow the manufacturer's instructions, and should use a mounting accessory recommended by the manufacturer.

8A. An appliance and cart combination should be moved with care. Quick stops, excessive force and uneven surfaces may cause the appliance and cart combination to overturn.

PORTABLE CART WARNING
(symbol provided by RETAC)



9. VENTILATION

Slots and openings in the cabinet and in the back or bottom are provided for ventilation, to ensure reliable operation of the product and to protect it from overheating. These openings must not be blocked or covered. The openings should never be blocked by placing the product on a bed, sofa, rug or other similar surface. This product should never be placed near or over a radiator or heat source. This product should not be placed in a built-in installation such as a bookcase or rack unless proper ventilation is provided or the manufacturer's instructions have been adhered to.

10. POWER SOURCES

This product should be operated only from the type of power source indicated on the marking label. If you are not sure of the type of power supply to your home, consult your appliance dealer or local power company. For products intended to operate from battery power, or other sources, refer to the operating instructions.

11. GROUNDING OR POLARIZATION

This product is equipped with a polarized alternating-current line plug (a plug having one blade wider than the other). This plug will fit into the power outlet only one way. This is a safety feature. If you are unable to insert the plug fully into the outlet, try reversing the plug. If the plug should still fail to fit, contact your electrician to replace your obsolete outlet. Do not defeat the safety purpose of the polarized plug.

12. POWER-CORD PROTECTION

Power-supply cords should be routed so that they are not likely to be walked on or pinched by items placed upon or against them, paying particular attention to cords at plugs, convenience receptacles, and the point where they exit from the appliance.

13. LIGHTNING

To protect your product from a lightning storm, or when it is left unattended and unused for long periods of time, unplug it from the wall outlet and disconnect the antenna or cable system. This will prevent damage to the product due to lightning and power-line surges.

14. POWER LINES

An outside antenna system should not be located in the vicinity of overhead power lines or other electric light or power circuits, or where it can fall into such power lines or circuits. When installing an outside antenna system, extreme care should be taken to keep from touching such power lines or circuits as contact with them might be fatal.

15. OVERLOADING

Do not overload wall outlets and extension cords as this can result in a risk of fire or electric shock.

IMPORTANT SAFETY INSTRUCTIONS (CONTINUED)

16. OBJECT AND LIQUID ENTRY

Never push objects of any kind into this product through openings as they may touch dangerous voltage points or short out parts that could result in fire or electric shock. Never spill or spray any type of liquid on the product.

17. OUTDOOR ANTENNA GROUNDING

If an outside antenna is connected to the product, be sure the antenna system is grounded so as to provide some protection against voltage surges and built-up static charges. Section 810 of the National Electric Code, ANSI/NFPA 70, provides information with respect to proper grounding of the mast and supporting structure, grounding of the lead-in wire to an antenna discharge product, size of grounding conductors, location of antenna discharge product, connection to grounding electrodes and requirements for grounding electrodes.

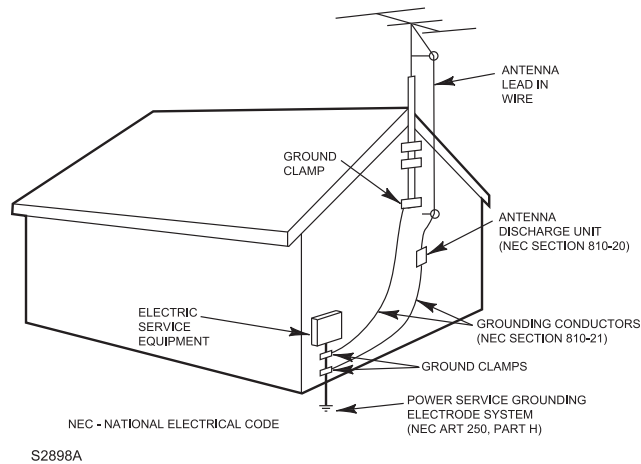

EXAMPLE OF ANTENNA GROUNDING AS PER NATIONAL ELECTRICAL CODE

18. SERVICING

Do not attempt to service this product yourself as opening or removing covers may expose you to dangerous voltage or other hazards. Refer all servicing to qualified service personnel.

19. REPLACEMENT PARTS

When replacement parts are required, be sure the service technician uses replacement parts specified by the manufacturer or those that have the same characteristics as the original part. Unauthorized substitutions may result in fire, electric shock or other hazards.

20. SAFETY CHECK

Upon completion of any service or repairs to this product, ask the service technician to perform safety checks to determine that the product is in proper operating condition.

21. WALL OR CEILING MOUNTING

The product should be mounted to a wall or ceiling only as recommended by the manufacturer.

22. DAMAGE REQUIRING SERVICE

Unplug the product from the wall outlet and refer servicing to qualified service personnel under the following conditions:

- When the power-supply cord or plug is damaged.
- If liquid has been spilled or objects have fallen into the product.
- If the product has been exposed to rain or water.
- If the product does not operate normally by following the operating instructions. Adjust only those controls that are covered by the operating instructions, as an adjustment of other controls may result in damage and will often require extensive work by a qualified technician to restore the product to its normal operation.
- If the product has been dropped or the cabinet has been damaged.
- When the product exhibits a distinct change in performance-this indicates a need for service.

23. HEAT

The product should be situated away from heat sources such as radiators, heat registers, stoves or other products (including amplifiers) that produce heat.

24. NOTE TO CATV SYSTEM INSTALLER

This reminder is provided to call the CATV system installer's attention to Article 820-40 of the NEC that provides guidelines for proper grounding and, in particular, specifies that the cable ground shall be connected to the grounding system of the building, as close to the point of cable entry as practical.

FEATURES

This unit has many features, some are outlined below. Please read the owner's manual to take full advantage of all the features this unit has to offer.

- **BD-ROM Playback**

BD-ROM is a next generation optical disc format in the HD era. Featuring massive storage capacity of 25 to 50 GB (five times larger than a DVD) and a high-speed transfer rate of up to 54 Mbps, this format offers not only uncompromised HD quality video*†, but also enables rich bonus content on a single disc and HD quality audio up to 8ch, and interactive operability.

* A compatible HD display device is necessary to enjoy the same quality.

† Some discs allow viewing only with an HDMI connection.

- **24p True Cinema**

Movies shot with a film camera consist of 24 frames per second. Since conventional televisions (both CRT and flat panels) display frames either at 1/60 or 1/50 second intervals, the 24 frames do not appear at an even pace.

When connected to a TV with 24p capabilities, the player displays each frame at 1/24 second intervals — the same interval originally shot with the film camera, thus faithfully reproducing the original cinema image.

- **BD-J application**

The BD-ROM format supports Java for interactive functions. "BD-J" offers content providers almost unlimited functionality when creating interactive BD-ROM titles. Java and all Java-based trademarks and logos are trademarks or registered trademarks of Sun Microsystems, Inc. in the U.S. and other countries.

- **Support of uncompressed multi-channel Linear PCM**

In combination with a compatible AV amplifier, the player can output up to 8ch Linear PCM surround sound.* With a non-compatible amplifier, the player can output 5.1ch analog signals from its 5.1CH OUTPUT jack for high quality audio enjoyment.

* Note that the DIGITAL OUTPUT (COAXIAL or OPTICAL) jack does not output 8ch signals. You will need an HDMI cable and an HDMI compatible device that support 8ch signals.

- **Support of "Dolby TrueHD" and "DTS-HD" - 7.1 Channel Surround Sound**

The player supports the bitstream output functionality of Dolby TrueHD, Dolby Digital Plus, and DTS-HD High Resolution Audio bitstream via HDMI. It also supports the decoding functionality of Dolby TrueHD, Dolby Digital Plus, and DTS-HD High Resolution Audio to multi-channel Linear PCM via HDMI.

- **HDMI (High-Definition Multimedia Interface) digital interface**

When connected to an HDMI-equipped display device using a single HDMI cord, the player can output both SD to HD video and multi-channel audio signals, in digital form without degradation. The HDMI specification supports HDCP (High-bandwidth Digital Content Protection), a copy protection technology that incorporates coding technology for digital video signals.

- **Library function for recorded files (For JPEG image, MP3 audio, AVI, WMV files only)**

With DATA-DVDs and DATA-CDs, three separate Audio/Video/Picture/All Title List-browsers allow for easy sorting, searching and playback.

PRECAUTIONS

NOTES ON HANDLING:

- When shipping the player, always use the original shipping carton and packing materials. For maximum protection, repack the unit as it was originally packed at the factory.
- Do not use volatile liquids, such as insect spray, near the player. Do not leave rubber or plastic products in contact with the player for a long time. They will leave marks on the finish.
- The top and rear panels of the player may become warm after a long period of use. This is normal and not a malfunction.
- When the player is not in use, be sure to remove the disc and turn off the power.
- If you do not use the player for a long period, the unit may not function properly in the future. Turn on and use the player occasionally.

NOTES ON LOCATING THE PLAYER:

- When you place this player near a TV, radio or VCR, the playback picture may become poor and the sound may be distorted. In this case, move the player away from the TV, radio or VCR.

NOTES ON CLEANING:

Use a soft, dry cloth for cleaning.

- For stubborn dirt, soak the cloth in a weak detergent solution, wring well and wipe. Use a dry cloth to wipe it dry. Do not use any type of solvent, such as thinner or benzene, as it may damage the surface of the player.
- If you use a chemical-saturated cloth to clean the unit, follow that product's instructions.

Warning: Cleaning and adjustment of lenses and/or other components of playback mechanism should be performed by a qualified service technician.

TO OBTAIN A CLEAR PICTURE:

The player is a high technology, precision device. If the optical pick-up lens and disc drive parts are dirty or worn down, the picture quality becomes poor. To obtain a clear picture, we recommend regular inspection and maintenance (cleaning or parts replacement) every 1,000 hours of use depending on the operating environment. For details, contact your nearest dealer.

NOTES ON MOISTURE CONDENSATION:

Moisture condensation damages the player. Please read the following carefully.

- Moisture condensation occurs, for example, when you pour a cold drink into a glass on a warm day. Drops of water form on the outside of the glass. In the same way, moisture may condense on the optical pick-up lens inside this unit, one of the most crucial internal parts of the player.

Moisture condensation occurs during the following cases:

- When you bring the player directly from a cold place to a warm place.
- When you use the player in a room where you just turned on the heater, or a place where the cold wind from the air conditioner directly hits the unit.
- In summer, when you use the player in a hot and humid place just after you moved the unit from an air conditioned room.
- When you use the player in a humid place.

Do not use the player when moisture condensation may occur.

- If you use the player in such a situation, it may damage discs and internal parts. Remove the disc, connect the power cord of the player to the wall outlet, turn on the player and leave it "ON" for two or three hours. After two or three hours, the player will have warmed up and evaporated any moisture. Keep the player connected to the wall outlet and moisture condensation will seldom occur.

POWER SOURCE

Insert the AC plug (with the 2 blades) into a conveniently located AC outlet having 120V, 60Hz.

NOTE: The AC plug supplied with the unit is polarized to help minimize the possibility of electric shock. If the AC plug does not fit into a nonpolarized AC outlet, do not file or cut the wide blade. It is the user's responsibility to have an electrician replace the obsolete outlet.

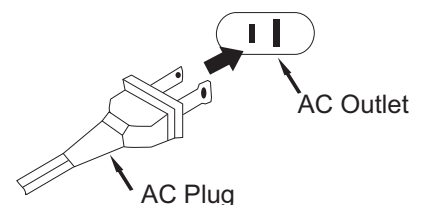

LOCATION OF CONTROLS

FRONT

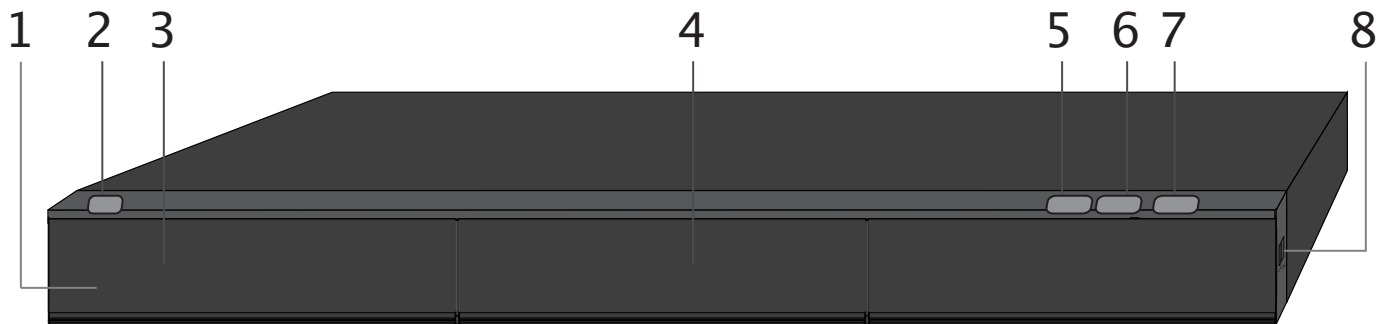

- | | |
|-------------------------|---|
| 1. Standby Indicator | 5. STOP ■ Button |
| 2. POWER/STANDBY Button | 6. PLAY (▶) Button |
| 3. Display | 7. OPEN/CLOSE Button |
| 4. Disc Compartment | 8. USB Jack (on side of unit,
under compartment) |

REAR

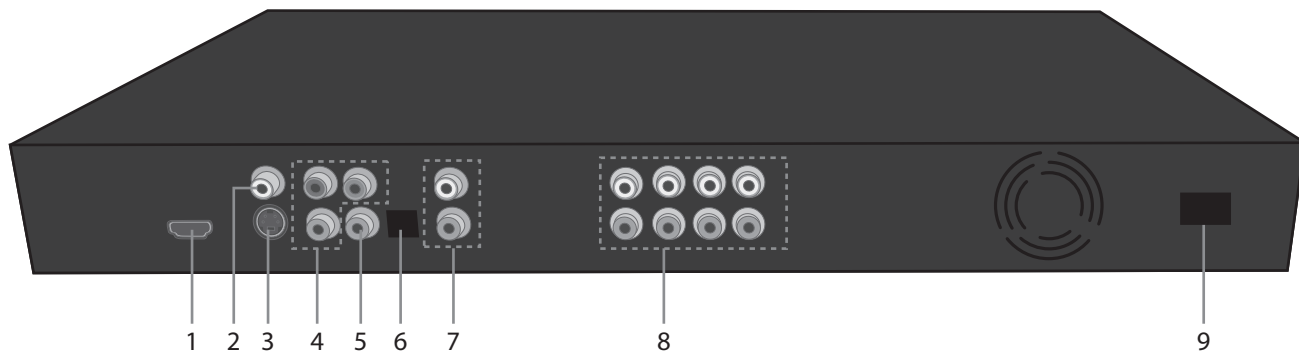

- | | |
|---|---|
| 1. HDMI Jack | 8. 7.1 Channel Audio Output Jacks |
| 2. Video Output (CVBS) Jack | 9. AC Power Jack |
| 3. S-Video Output Jack | |
| 4. Component Video (Y, PB, PR) Output Jacks | POWER CORD PART NO.: |
| 5. COAXIAL Output Jack | JJA0310-150NFIK-R0* |
| 6. OPTICAL Output Jack | *Consumer Replaceable Part (See page 40
to order.) |
| 7. Stereo Audio Left/Right Output Jacks | |

LOCATION OF CONTROLS (CONTINUED)

REMOTE

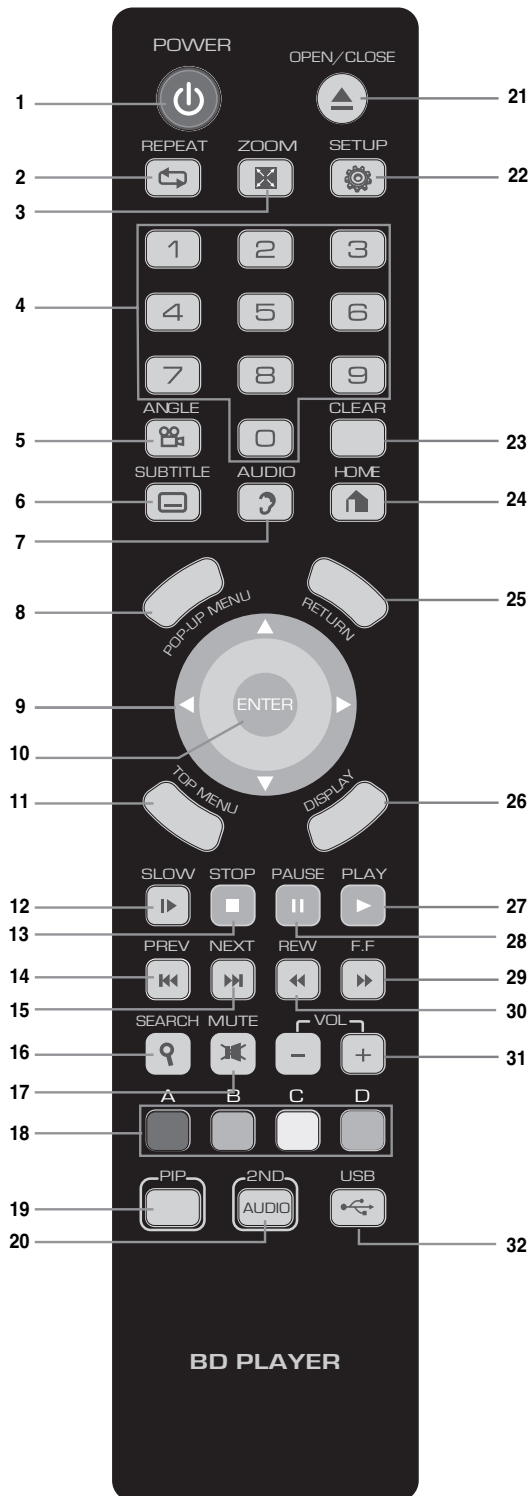

1. POWER Button
2. REPEAT Button
3. ZOOM Button
4. Number (0–9) Buttons
5. ANGLE Button
6. SUBTITLE Button
7. AUDIO Button
8. POP-UP MENU Button
9. Navigation (▲, ▼, ◀, ▶) Buttons
10. ENTER Button
11. TOP MENU Button
12. SLOW Button
13. STOP Button
14. Skip/PREVIOUS (◀◀) Button
15. Skip/NEXT (▶▶) Button
16. SEARCH Button
17. MUTE Button
18. Color Buttons
Red (A) Button
Green (B) Button
Yellow (C) Button
Blue (D) Button
19. PIP Button
20. 2ND AUDIO Button
21. OPEN/CLOSE Button
22. SETUP Button
23. CLEAR Button
24. HOME Button
25. RETURN Button
26. DISPLAY Button
27. PLAY Button
28. PAUSE/Step Button
29. SEARCH/FAST FORWARD ▶▶ Button
30. SEARCH/REWIND ◀◀ Button
31. VOLUME +/- Buttons
32. USB Button

REMOTE CONTROL PART NO. JAK0800-MEM-R0*

A/V RCA Cable - PART NO. JFX1001-150-R0*

BATTERY COVER PART NO. JAK0800-COV-R0*

*Consumer Replaceable Part (See page 40 to order.)

REMOTE CONTROL

BATTERY INSTALLATION

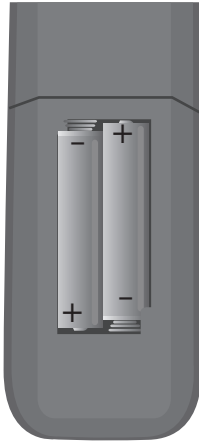

1. Remove the Battery Compartment cover by pushing in on the tab and lifting the cover off.
2. Install two (2) "AAA" batteries, paying attention to the polarity diagram in the Battery Compartment.
3. Replace the Battery Compartment cover.

BATTERY PRECAUTIONS

Follow these precautions when using batteries in this device:

1. Use only the size and type of batteries specified.
2. Be sure to follow the correct polarity when installing the batteries as indicated in the Battery Compartment. A reversed battery may cause damage to the device.
3. Do not mix different types of batteries together (e.g. Alkaline, Rechargeable, and Carbon-zinc) or old batteries with fresh ones.
4. If the device is not to be used for a long period of time, remove the batteries to prevent damage or injury from possible battery leakage.
5. Do not try to recharge a battery not intended to be recharged; it can overheat and rupture. (Follow battery manufacturer's directions.)

EFFECTIVE DISTANCE OF THE REMOTE CONTROL TRANSMITTER

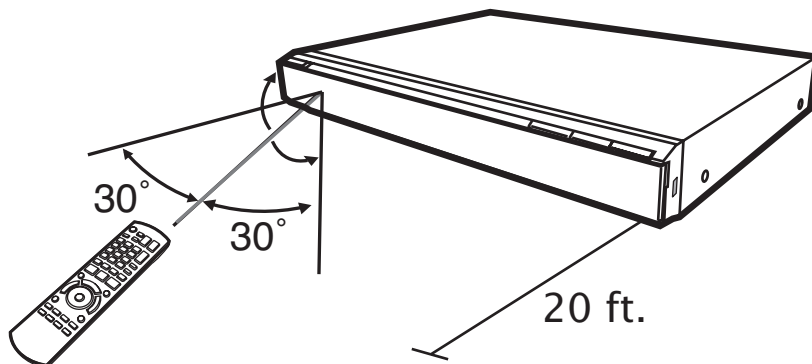

NOTES:

- When there is an obstacle between the player and the transmitter, the transmitter may not operate.
- When direct sunlight, an incandescent lamp, fluorescent lamp or any other strong light shines on the REMOTE SENSOR of the Player, the remote operation may be unstable.

CONNECTION

CONNECTING THE PLAYER TO A TV USING THE AUDIO/VIDEO OUTPUT JACKS

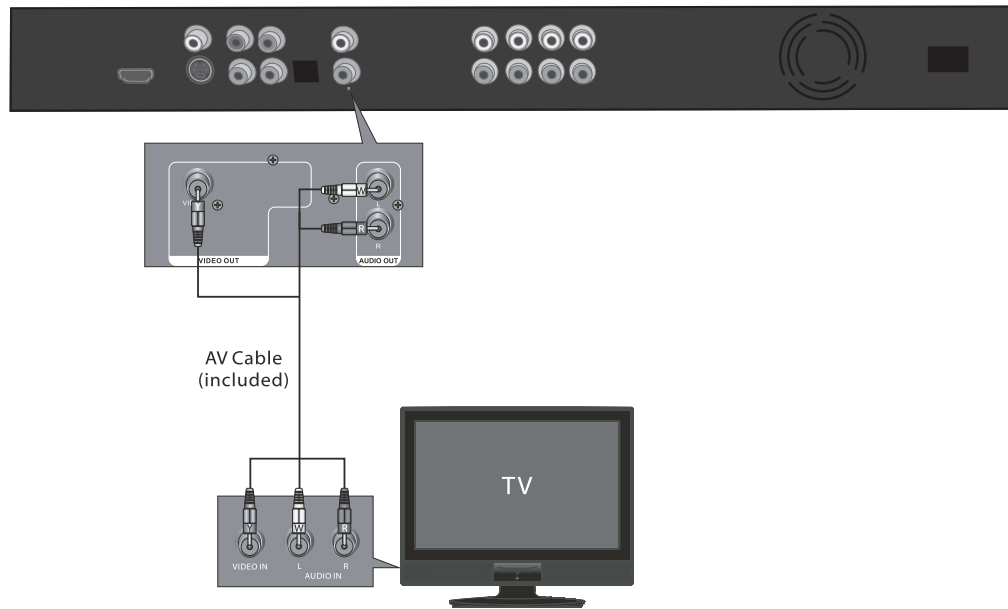

CONNECTING THE PLAYER TO A TV USING THE S-VIDEO OUTPUT JACK

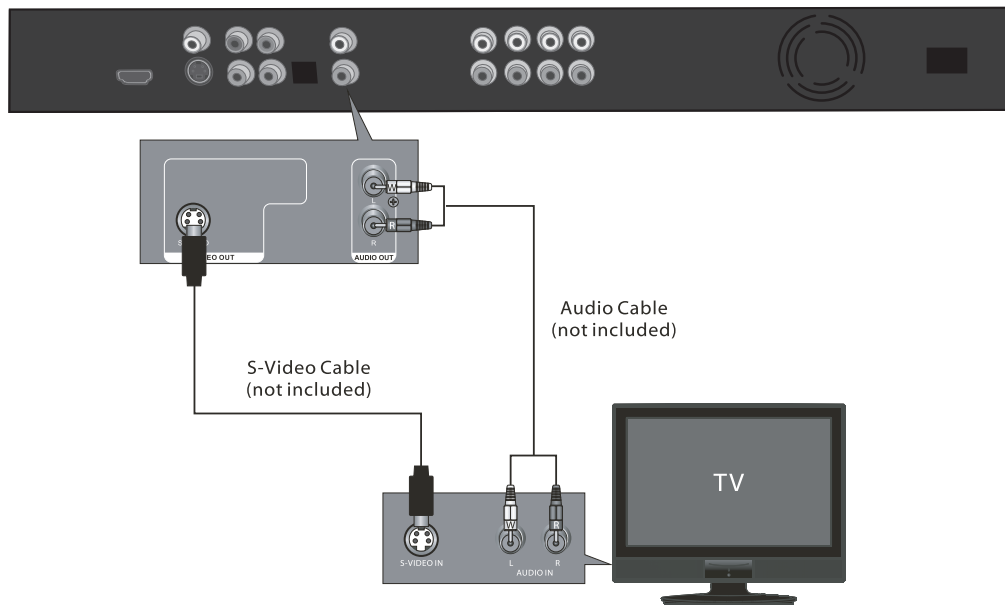

NOTES:

- If your TV has an HDMI input, connect the player with the HDMI cable for best results, otherwise use the Component, S-Video or Video OUT jack on the player.
- Set the TV's TV/VIDEO button or switch to the VIDEO setting.
- When connecting the Player, refer to the owner's manual of the TV, as well as this manual.
- When connecting the Player to the TV, make sure the power is off and both units are unplugged before making any connections.
- If your TV only has one audio input, the use of a "Y" connector may be necessary. Visit your local electronics supply store, or purchase online.
- Connect the player to your TV directly. If you connect the player through a VCR, the playback picture will be distorted because video discs are copy protected.
- The video source is always output in 480i resolution, regardless of the setup menu settings.

CONNECTION (CONTINUED)

CONNECTING THE PLAYER TO A TV USING THE Y/PB/PR JACKS

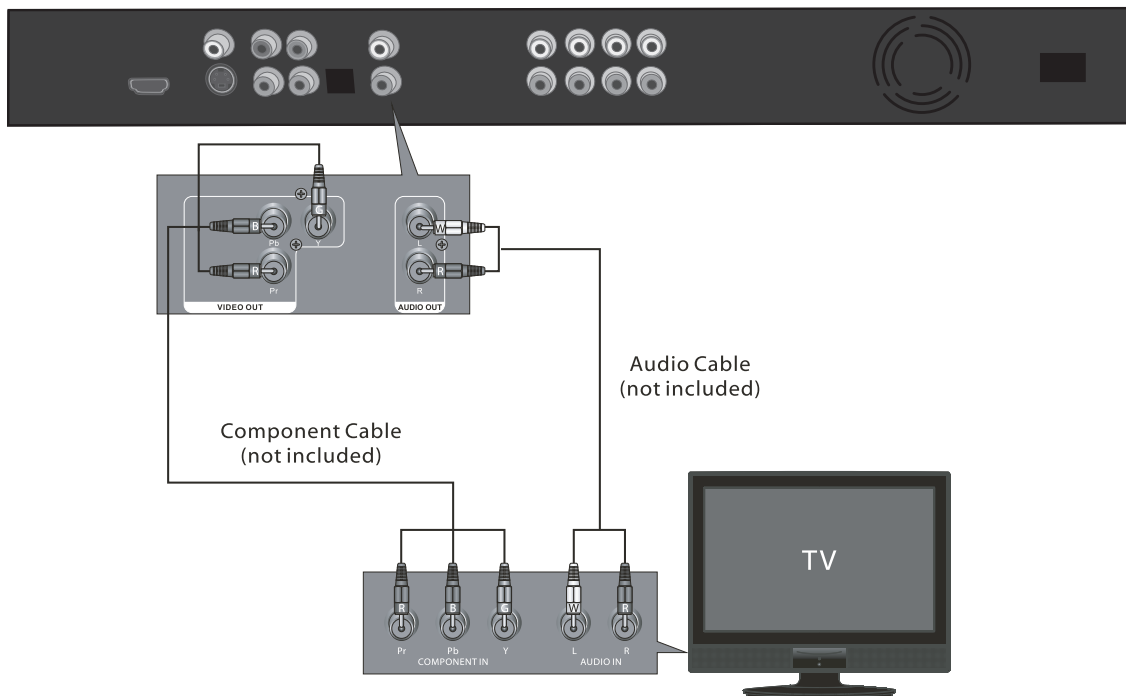

NOTES FOR CONNECTING TO A TV:

- If your TV has an HDMI input, connect the player with the HDMI cable for best results, otherwise use the Component, S-Video or Video OUT jack on the player.
- TV must have Y, PB and PR input jacks.
- Set the TV's TV/VIDEO button or switch to the VIDEO setting.
- When connecting the Player, refer to the owner's manual of the TV, as well as this manual.
- When connecting the Player to the TV, make sure the power is off and both units are unplugged before making any connections.
- Connect the player to your TV directly. If you connect the player through a VCR, the playback picture will be distorted because video discs are copy protected.
- If using a TV with a blue screen option, turn the option off, on the TV for best results.
- When using the component jacks as your source, setup the HD resolution in the Video menu as described on page 20.

PROGRESSIVE (Y, PB, PR) VIDEO OUTPUT:

Use these jacks to connect to a TV with progressive video input jacks. Progressive scan is a video scanning system that displays all lines in a frame in one pass, as opposed to the traditional system, interlaced scan. This connection provides optimum quality. To ensure maximum picture quality, use three video-grade cables for connections. Note that it is essential to match the color-coded connectors with a compatible TV.

525 LINE DIGITAL PROGRESSIVE-SCAN COMPONENT VIDEO OUTPUT

Compared to standard interlaced video, progressive scan effectively doubles the amount of video information fed to your TV or monitor. The result is a stable, flicker-free image. (Check your TV/monitor for compatibility with this feature.) For the very highest picture quality, try watching a movie on DVD-Video on a progressive-scan compatible TV.

NOTE:

- CONSUMERS SHOULD NOTE THAT NOT ALL HIGH DEFINITION TELEVISION SETS ARE FULLY COMPATIBLE WITH THIS PRODUCT AND MAY CAUSE ARTIFACTS TO BE DISPLAYED IN THE PICTURE. IN CASE OF 525 PROGRESSIVE SCAN PICTURE PROBLEMS, IT IS RECOMMENDED THAT THE USER SET THE VIDEO SETTING TO 1080i INTERLACE SETTINGS, SEE PAGE 20.

CONNECTION (CONTINUED)

CONNECTING THE PLAYER TO A TV USING THE HDMI OUTPUT JACK

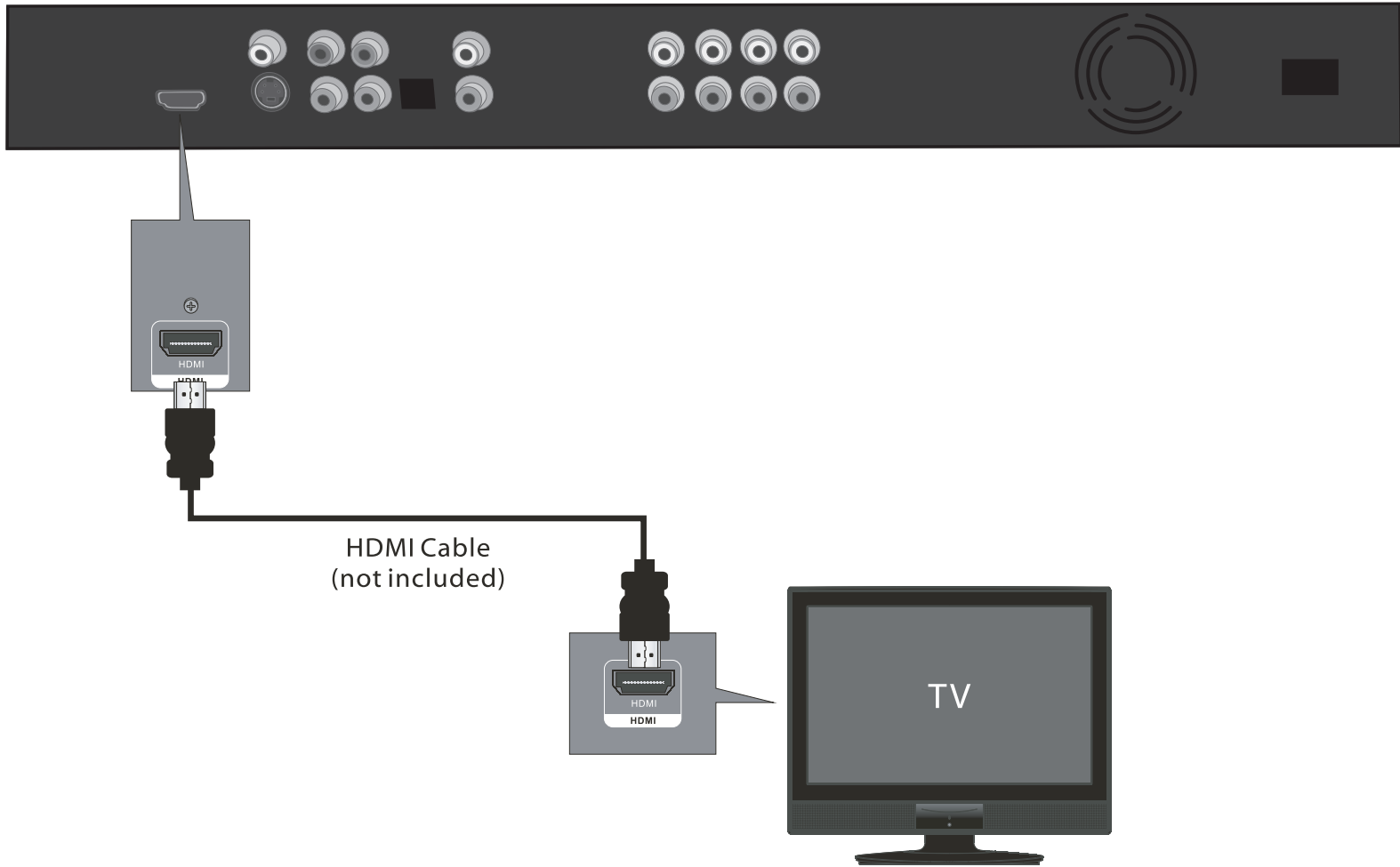

NOTES:

- If your TV has an HDMI input, connect the player with the HDMI cable for best results, otherwise use the Component, S-Video or Video OUT jack on the player.
- Set the TV's TV/VIDEO button or switch to the VIDEO setting.
- When connecting the Player, refer to the owner's manual of the TV, as well as this manual.
- When connecting the Player to the TV, make sure the power is off and both units are unplugged before making any connections.
- Connect the player to your TV directly. If you connect the player through a VCR, the playback picture will be distorted because video discs are copy protected.
- When using HDMI as your source, setup the HD resolution in the Video menu as described on page 20 and the Digital Output in the Audio menu as described on page 21.
- The player's video output will automatically change to HDMI when the HDMI cable is connected and the power is on.

CONNECTION (CONTINUED)

CONNECTING THE PLAYER TO A TV USING A DVI CABLE

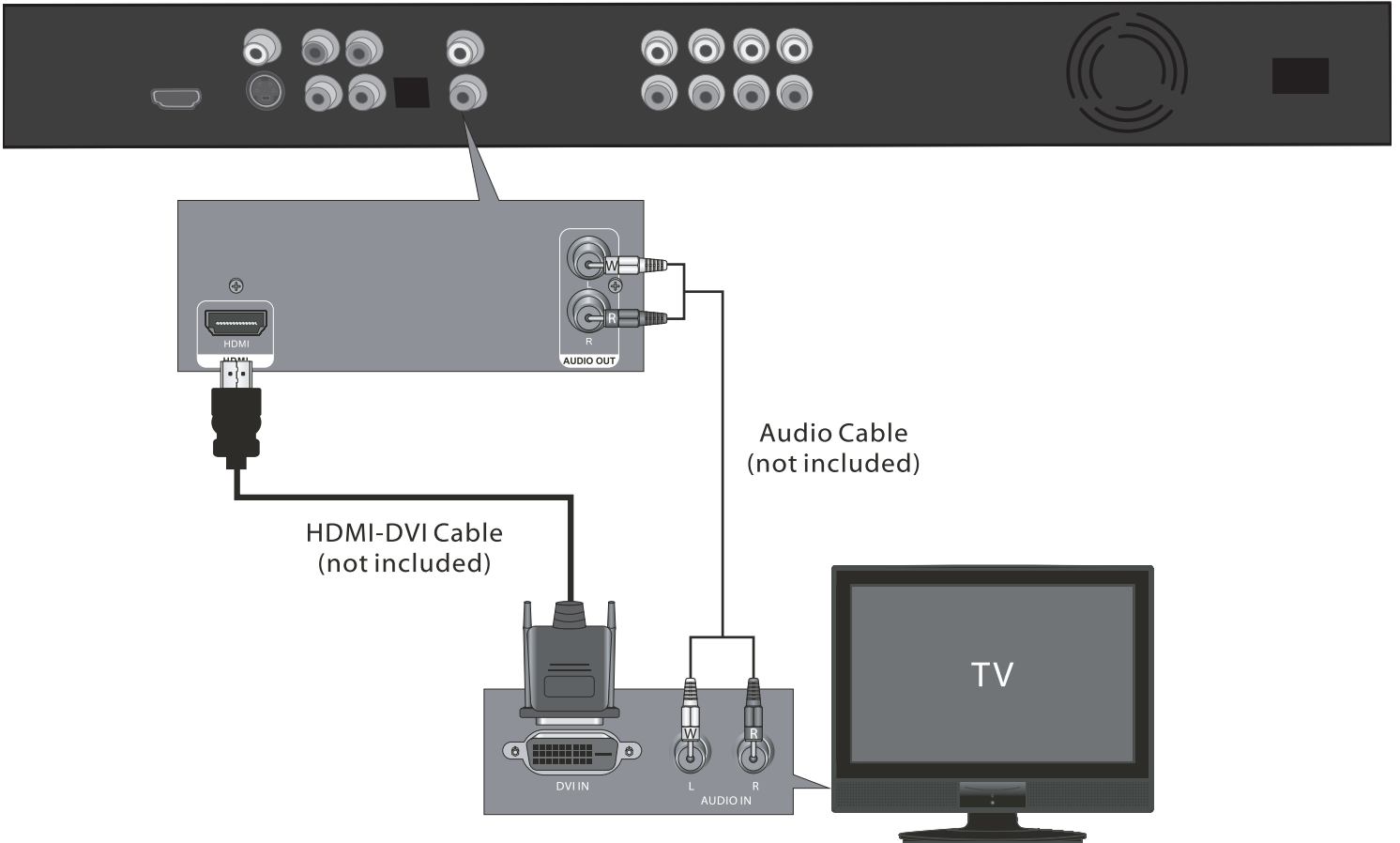

NOTES:

- Set the TV's TV/VIDEO button or switch to the VIDEO setting.
- When connecting the Player, refer to the owner's manual of the TV, as well as this manual.
- When connecting the Player to the TV, make sure the power is off and both units are unplugged before making any connections.
- Connect the player to your TV directly. If you connect the player through a VCR, the playback picture will be distorted because video discs are copy protected.
- When using HDMI as your source, setup the HD resolution in the Video menu as described on page 20.
- The player's video output will automatically change to HDMI when the HDMI cable is connected and the power is on.

CONNECTION (CONTINUED)

CONNECTING THE PLAYER TO A HOME THEATER SYSTEM (VIA COAXIAL/OPTICAL JACK)

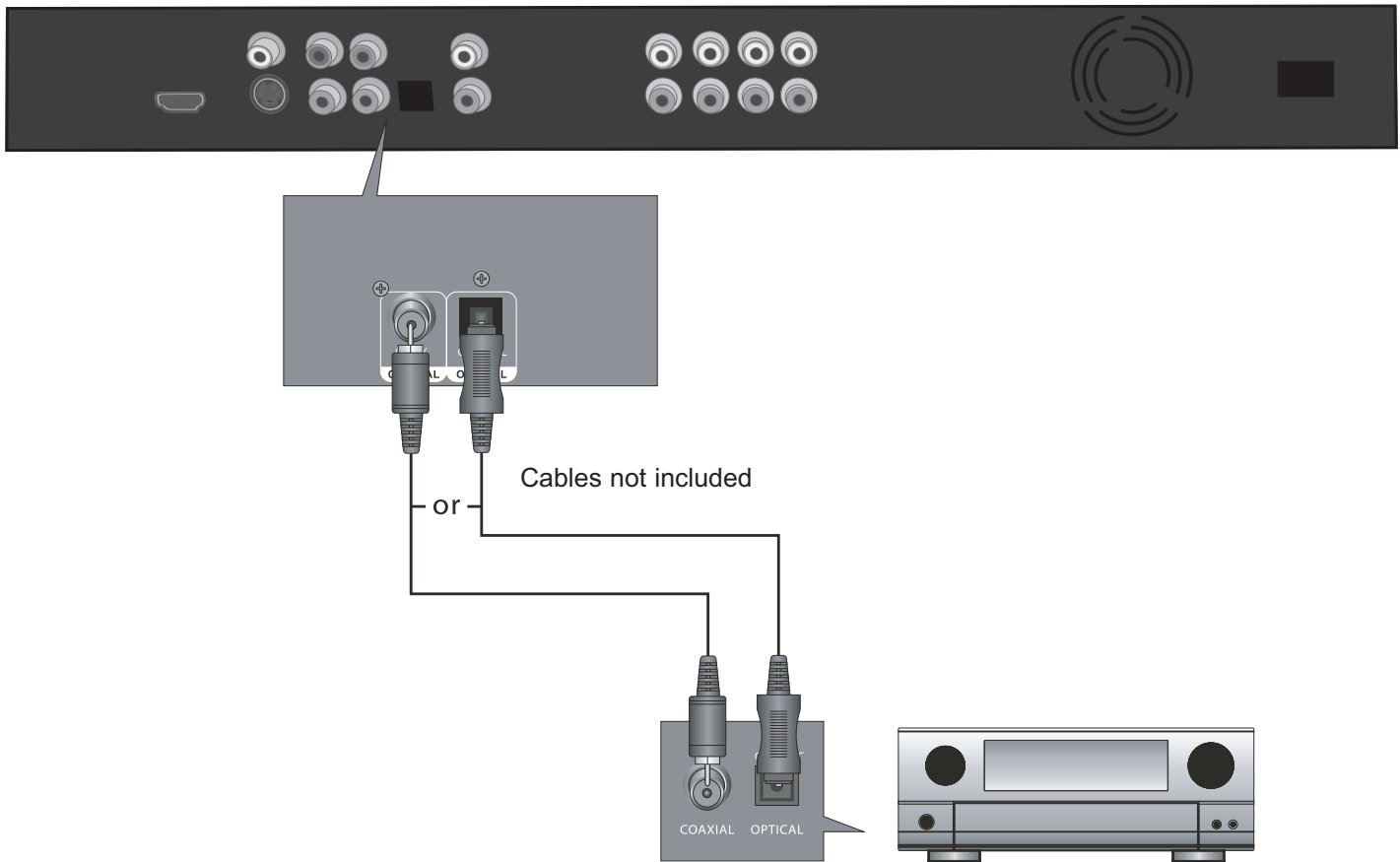

5.1-Channel Amplifier with built-in decoder

NOTES FOR CONNECTING TO A TV:

- If your TV has an HDMI input, connect the player with the HDMI cable for best results, otherwise use the Component, S-Video or Video OUT jack on the player.
- Set the TV's TV/VIDEO button or switch to the VIDEO setting.
- When connecting the Player, refer to the owner's manuals for the TV and the audio system, as well as this manual.
- When connecting, make sure the power is off and all units are unplugged before making any connections.
- Connect the player to your TV directly. If you connect the player through a VCR, the playback picture will be distorted because video discs are copy protected.
- If using a TV with a blue screen option, turn the option off, on the TV for best results.
- If you place the player near a tuner, the radio broadcast sound might be distorted. In this case, move the player away from the tuner.
- When using this connection, a Blu-ray Disc with an LPCM audio soundtrack will be heard over the five channels.

CONNECTION (CONTINUED)

CONNECTING THE PLAYER TO A HOME THEATER SYSTEM (VIA 7.1 CHANNEL OUTPUT JACKS)

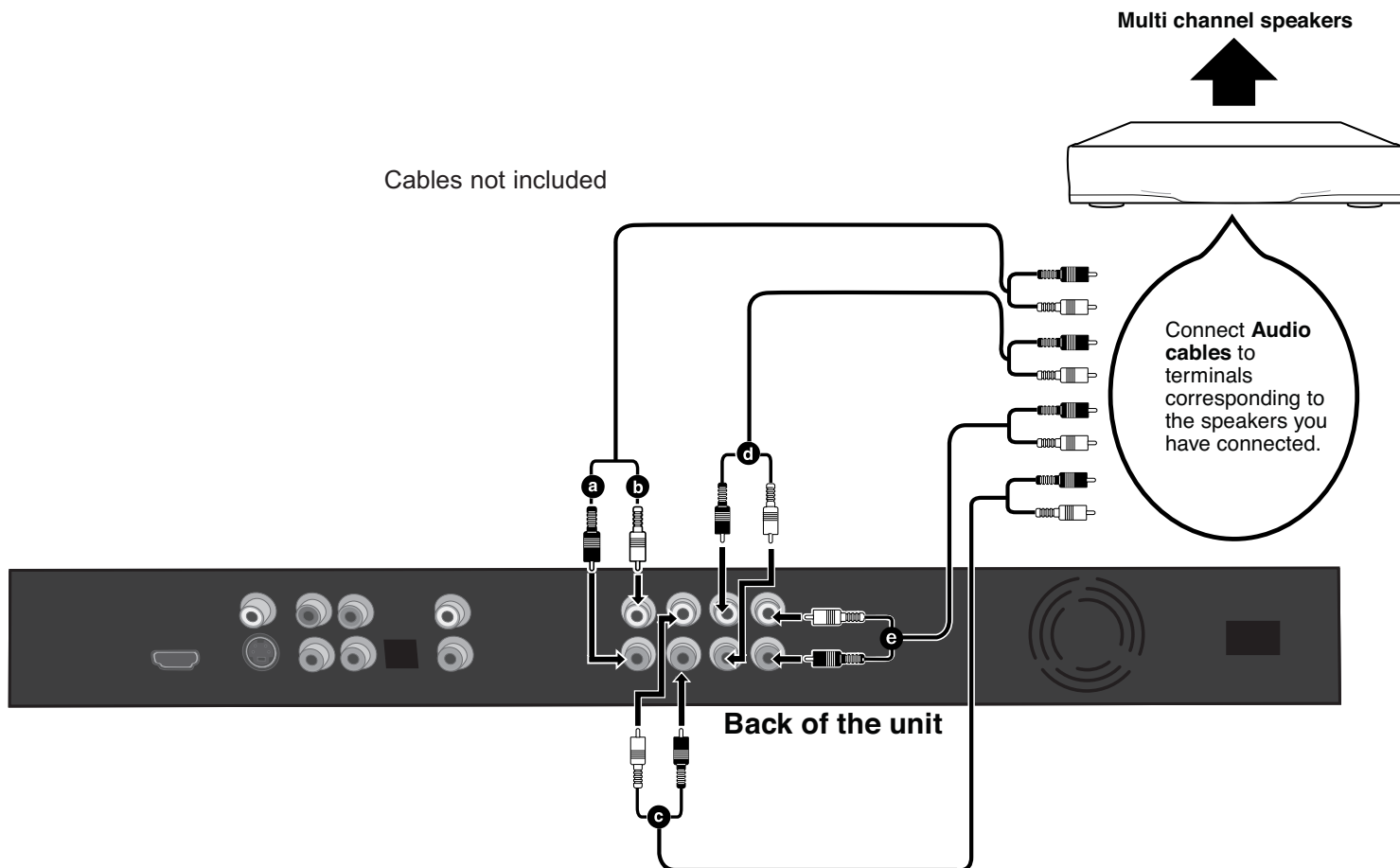

NOTES FOR CONNECTING TO A TV:

- If your TV has an HDMI input, connect the player with the HDMI cable for best results, otherwise use the Component, S-Video or Video OUT jack on the player.
- Set the TV's TV/VIDEO button or switch to the VIDEO setting.
- When connecting the Player, refer to the owner's manuals for the TV and the audio system, as well as this manual.
- When connecting, make sure the power is off and all units are unplugged before making any connections.
- Connect the player to your TV directly. If you connect the player through a VCR, the playback picture will be distorted because video discs are copy protected.
- If using a TV with a blue screen option, turn the option off, on the TV for best results.
- If you place the player near a tuner, the radio broadcast sound might be distorted. In this case, move the player away from the tuner.
- For the Audio setting, please refer to pages 21-22.

ABOUT DISCS

The region/BD-DVD codes for this player are listed on the back of the player. See the following page for information regarding region/BD-DVD codes.

PLAYABLE DISCS:

The following discs can be played back on this player:



MP3
When playing an MP3, the total number of files will appear in the display, and the TV screen will list the folders/tracks. MP3 is the abbreviation of "MPEG1 Audio Layer 3". MPEG Audio is a format that compresses the audio portion only.

IMPORTANT NOTE:

Due to many variables, including recording condition, type of disc, writing software, etc., this unit does not guarantee playback of all MP3 discs.

DISC TYPES:

DISCS

Data on most discs is divided into sections called "titles" and then into subsections called "chapters", each of which is given a title or chapter number. Some features of this player will not operate with some discs as they are preset. If a function you selected does not run as desired, refer to the manual accompanying the disc.

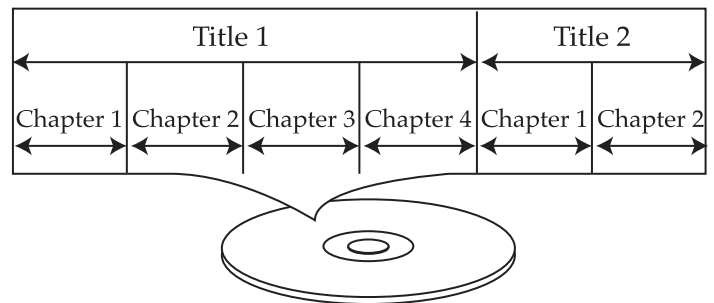

AUDIO CD

Data on an audio CD is divided into sections called "tracks", each of which is given a track number.

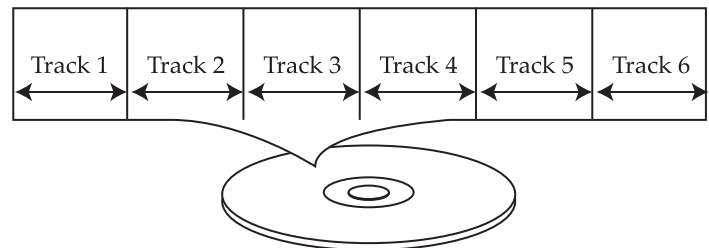

KODAK PICTURE CD

Data on a Kodak picture CD is usually not divided into separate folders, and should appear in the root directory.

ABOUT DISCS (CONTINUED)

DVD-R/RW, DVD+R/RW

This disc can be played in this player once it has been finalized by the recording unit.

IMPORTANT:

It is important that you read the manual that accompanies the disc, as there are features that are on the player that cannot be used with certain discs. There are also extra features on the disc that are different for each disc, so they are not explained in this owner's manual.

Notes on Copyright:

It is forbidden by law to copy, broadcast, show, broadcast on cable, play in public and rent copyrighted material without permission. Video discs are copy protected, and any recordings made from these discs will be distorted. This product incorporates copyright protection technology that is protected by method claims of certain U.S. patents and other intellectual property rights owned by Macrovision Corporation and other rights owners. Use of this copyright protection technology must be authorized by Macrovision Corporation, and is intended for home and other limited viewing uses only, unless otherwise authorized by Macrovision Corporation. Reverse engineering or disassembly is prohibited.

Region Management Information:

This Player is designed and manufactured to respond to the Region Management Information that is recorded on a disc. If the Region number described on the disc does not correspond to the Region number of this player, this player cannot play that disc. You may not be able to play back some video discs on this player if they were purchased from outside your geographic area or made for business purposes.

SETUP MENU

GENERAL SETUP MENU:

To enter the General Setup menu, press the SETUP button, select General using the Navigation (▲, ▼) buttons and then press the Navigation (▶) button.

SCREENSAVER

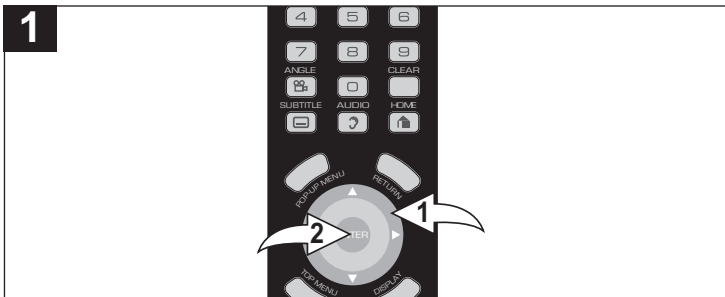

Select the General menu as shown above. Select Screensaver using the Navigation (▶) button ❶, then press the Navigation (▶) button ❶ again; “ON” and “OFF” will appear. Select ON (the screen saver will come on when the unit stops or the image is paused for approximately 10 minutes) or OFF (the screen saver will not come on) using the Navigation (▲, ▼) buttons ❶, then press the ENTER button ❷.

RESET SETTINGS

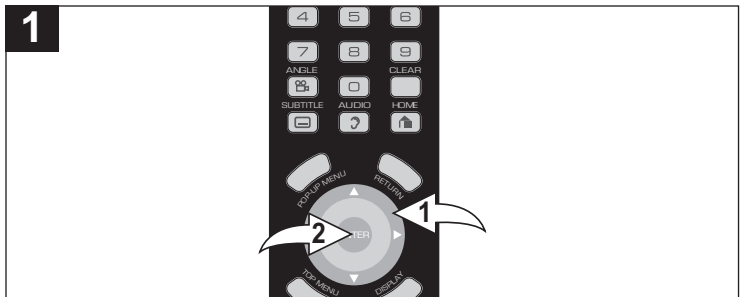

Use this option to reset all the settings to their original factory settings. Select the General menu as shown above. Select Reset Settings using the Navigation (▲, ▼) buttons ❶, then press the Navigation (▶) button ❶; “Are you sure?” will appear. Press the ENTER button ❷, then select YES using the Navigation (◀, ▶) buttons ❶ and press the ENTER button ❷ again to reset the settings.

UPDATE FIRMWARE

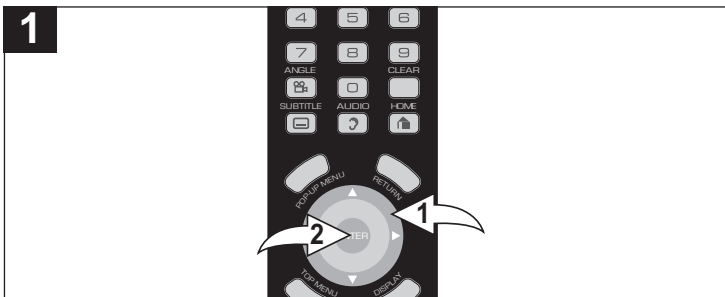

Information may offer upgrades to your player’s firmware in the future. To upgrade, go to www.memorexelectronics.com and download the latest firmware, then load on a CD or onto a USB device. Select the General menu as shown above. Select Update Firmware using the Navigation (▲, ▼) buttons ❶, then press the Navigation (▶) button ❶; “CD ROM” and “USB” will appear. Select one and press the ENTER button ❷, then select YES using the Navigation (◀, ▶) buttons ❶ and press the ENTER button ❷ again. Insert the CD or USB device and the updated firmware will install.

SOFTWARE VERSION

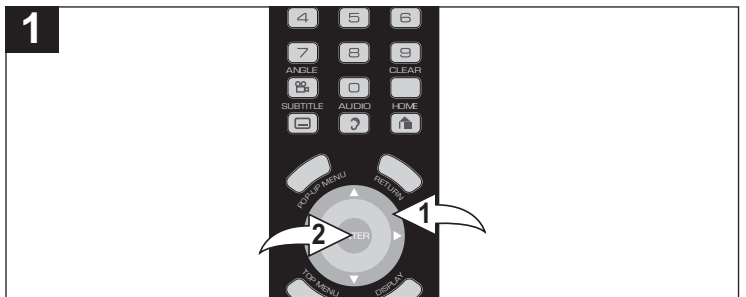

Use this option to view the Software version. Select the General menu as shown above. Select Software Version using the Navigation (▲, ▼) buttons ❶, then press the Navigation (▶) button ❶; “View” will appear. Press the ENTER button ❷ to view the software version and firmware version.

NOTES:

- Press the SETUP button to exit the Setup menus.
- Press the RETURN button to return to the previous setting.

SETUP MENU (CONTINUED)

LOCAL STORAGE

For a disc compatible with the virtual package. Virtual package is defined as: Some BD-Video discs copy data to other media (local storage) and then play the secondary video, secondary audio, and subtitles (sub contents) simultaneously. These functions are called virtual packages. Sub contents are automatically recorded to other media from the disc prior to playing the virtual package.

For this unit, data is copied to a Local Storage. The methods for copy and playback and the required available capacity on the local storage may vary with the disc. For details, refer to the instructions for the disc.

To use the above functions, it is recommended that you format the local storage on this unit.

Format the local storage using the following procedures. BD-Video data, such as secondary video recorded on the local storage, can also be erased with the following procedures.

TO CLEAR THE LOCAL STORAGE

When the Local Storage does not have enough space to keep the BD-Java application data you should clear the Local Storage first before playback.

1

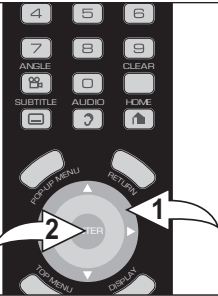

Select the General menu as shown on the top of the previous page. Select Local Storage using the Navigation (▲,▼) buttons ❶, then press the Navigation (▶) button ❶. Select Clear Data using the Navigation (▲,▼) buttons ❶, then press the ENTER button ❷; "Do you want to clear Data?" will appear.

2



Select YES using the Navigation (◀,▶) buttons ❶ and press the ENTER button ❷ again to clear the data, or NO to return to the previous screen.

TO FORMAT THE LOCAL STORAGE

In some special occasions, after clearing the Local Storage, the unit still acts abnormally. In this case, you should format the Local Storage.

1

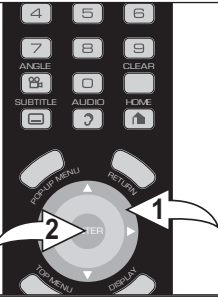

Select the General menu as shown on the top of the previous page. Select Local Storage using the Navigation (▲,▼) buttons ❶, then press the Navigation (▶) button ❶. Select Format using the Navigation (▲,▼) buttons ❶, then press the ENTER button ❷; "Do you want to format?" will appear.

2

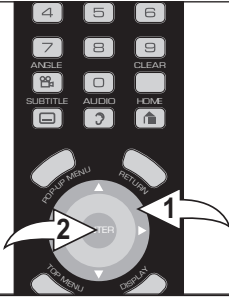

Select YES using the Navigation (◀,▶) buttons ❶ and press the ENTER button ❷ again to format the local storage, or NO to return to the previous screen.

SETUP MENU (CONTINUED)

VIDEO SETUP MENU:

To enter the Video Setup menu, press the SETUP button, select Video using the Navigation (▲, ▼) buttons and then press the Navigation (▶) button.

TV ASPECT

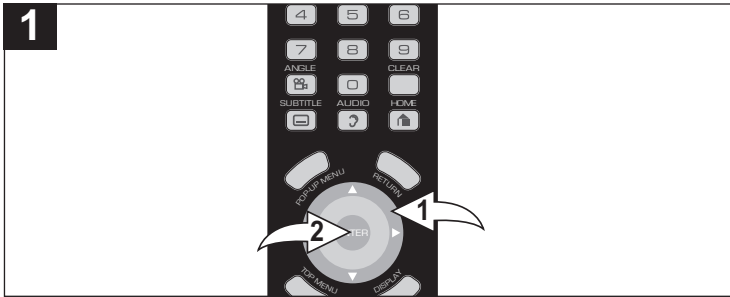

Use this option to set the desired TV Aspect.
 Select the Video menu as shown above. Select TV ASPECT using the Navigation (▲, ▼) buttons ❶, then press the Navigation (▶) button ❶; the TV ASPECT options will appear. Select one of the options (described below) using the Navigation (▲, ▼) buttons ❶, then press the ENTER button ❷.

4:3 PAN-SCAN: Select when the unit is connected to a conventional TV. Video material formatted in the Pan Scan style is played back in that style (the left and right edges are cut off).

4:3 LETTERBOX: Select when the unit is connected to a conventional TV. Wide-screen images are shown on the screen with a black band at the top and/or bottom.

16:9 WIDE: Select when the unit is connected to a wide-screen TV.

RESOLUTIONS

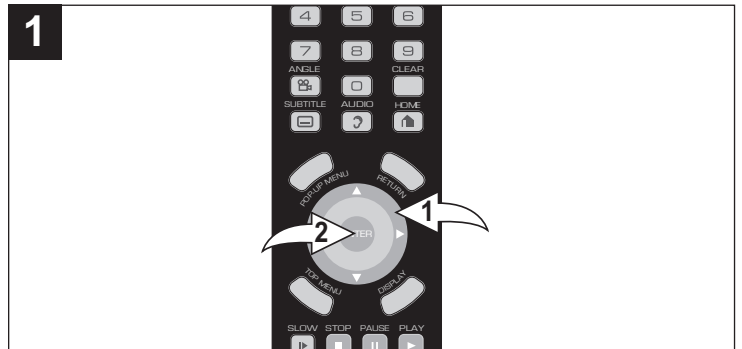

Use this option to set the desired resolution when connected to the component video output, or HDMI output. The true output resolution depends on the connection used and the TV's resolution.
 Select the Video menu as shown above. Select Resolutions using the Navigation (▲, ▼) buttons ❶, then press the Navigation (▶) button ❶; the Resolution options will appear. Select one of the options (720p, 1080i, 1080p, 1080p24) using the Navigation (▲, ▼) buttons ❶, then press the ENTER button ❷.
 See charts below for resolutions.

NOTES:

- Some movies will be displayed in 4:3 pillar box format (black bars on the sides of the picture), even if 16:9 Wide is selected in TV Aspect menu option.
- To use the 1080p24 (MovieFrame 24 Frames Per Second), the Blu-ray Disc must have this feature.
- Press the SETUP button to exit the Setup menus.
- Press the RETURN button to return to the previous setting.

BD PLAYBACK RESOLUTION

Setup \ Output	HDMI	Component	VIDEO/S-Video
1080p	1080P@60F	1080i	480i
1080p24	1080P@24F	1080i	480i
1080i	1080i	1080i	480i
720P	720P	720P	480i

DVD PLAYBACK RESOLUTION

Setup \ Output	HDMI	Component	VIDEO/S-Video
1080p	1080P@60F	1080i	480i
1080i	1080i	1080i	480i
720P	720P	720P	480i

SETUP MENU (CONTINUED)

AUDIO SETUP MENU:

To enter the Audio Setup menu, press the SETUP button, select Audio using the Navigation (▲, ▼) buttons and then press the Navigation (▶) button.

DIGITAL OUTPUT

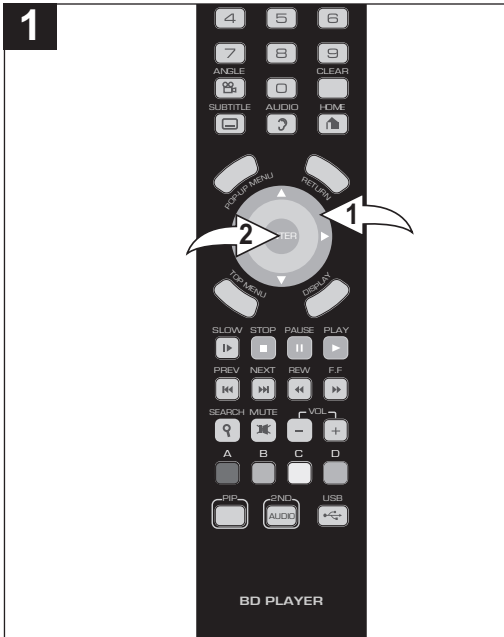

Use this option to set the Digital Output. See below for the explanation of specific outputs.

Select the Audio menu as shown above. Select Digital Output using the Navigation (▲, ▼) buttons ❶, then press the Navigation (▶) button ❶; the Digital Output options will appear. Select one of the options (described below) using the Navigation (▲, ▼) buttons ❶, then press the ENTER button ❷.

S/PDIF: Select this when your equipment connected via Optical/Coaxial cable. Select as follows:

PCM: Decodes using the internal decoder and outputs the audio in PCM from the S/PDIF output jack(s).

BITSTREAM: Outputs the original bit stream directly from the S/PDIF output jacks.

HDMI AUDIO: Select this when your equipment connected via HDMI cable. Select as follows:

PCM: Decodes using the internal decoder and outputs the audio in PCM form from the HDMI output jack.

BITSTREAM: Outputs the original bit stream directly from the HDMI output jack.

SETUP MENU (CONTINUED)

PCM DOWN SAMPLING

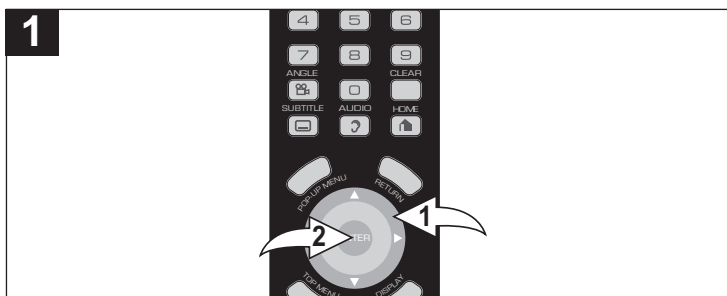

Use this option to turn the PCM down sampling On or Off. Some amplifiers cannot support the high sampling rate of the PCM signal. In this case, turn this option ON and the player will output at 48kHz.

Select the Audio menu as shown on the previous page. Select PCM DOWN SAMPLING using the Navigation (▲, ▼) buttons ❶, then press the Navigation (▶) button ❶; “ON” and “OFF” will appear. Select ON to turn on this option or OFF to turn off this option using the Navigation (▲, ▼) buttons ❶, then press the ENTER button ❷.

NOTE: Even when PCM down sampling is set to OFF, some discs will show output down sampled audio through the coaxial and optical digital outputs.

DYNAMIC COMPRESSION

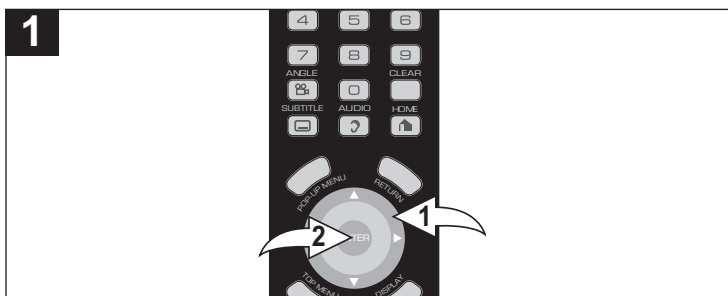

Use this option to turn the Dynamic Compression On or Off. Dynamic Compression reduces the gap between the loudest and softest sounds. This means you can listen at lower levels. Select the Audio menu as shown on the previous page. Select Dynamic Compression using the Navigation (▲, ▼) buttons ❶, then press the Navigation (▶) button ❶; “ON” and “OFF” will appear. Select ON to turn on this option or OFF to turn off this option using the Navigation (▲, ▼) buttons ❶, then press the ENTER button ❷.

NOTE: This option is effective only when the soundtrack is encoded as Dolby Digital.

SPEAKER

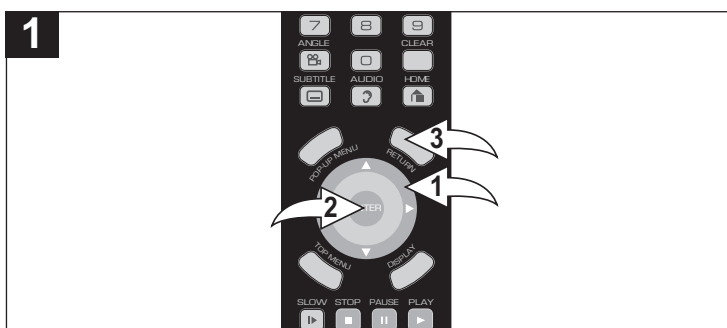

Use this option to turn on a speaker and to set the speaker distances from the user.

Select the Audio menu as shown on the previous page. Select Speaker using the Navigation (▲, ▼) buttons ❶, then press the Navigation (▶) button ❶; the Speaker options will appear. Select one of the speakers ({C} Center, {FL/FR} Left/Right, {LS/RS} Surround Left/Surround Right, {Rls/Rrs} Back Left/Back Right, {lfe} Lower Frequency Effect) using the Navigation (▲, ▼) buttons ❶, then press the ENTER button ❷ to select. Press ENTER button again ❷ to disable this function or use Navigation (▲, ▼) buttons ❶ to highlight different speaker setting option. Adjust the distance from the desired seating area using the Navigation (◀, ▶) buttons ❶. When done, press the RETURN button ❸.

TEST TONE

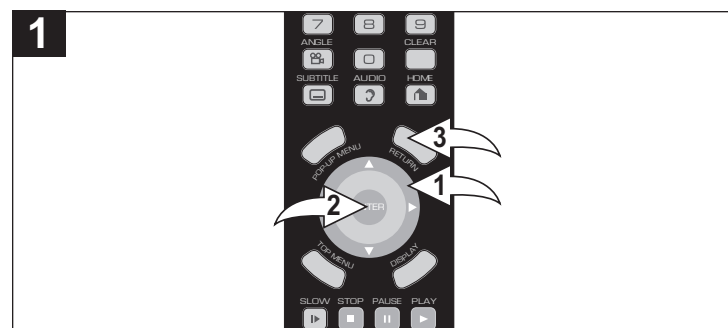

After correctly positioning the speakers, perform this Tone Test and adjust the volume controls until the desired sound is achieved.

Select the Audio menu as shown on the previous page. Select Test Tone using the Navigation (▲, ▼) buttons ❶, then press the Navigation (▶) button ❶; the Test Tone options will appear. Select one of the speakers ({C} Center, {FL/FR} Left/Right, {LS/RS} Surround Left/Surround Right, {Rls/Rrs} Back Left/Back Right, {lfe} Lower Frequency Effect) using the Navigation (▲, ▼) buttons ❶, then press the ENTER button ❷ to select. Select one of the speakers and then press the ENTER button ❷ again to emit a test tone to the selected speaker. When done, press the RETURN button ❸.

NOTES:

- Press the SETUP button to exit the Setup menus.
- Press the RETURN button to return to the previous setting.
- For the Speaker and Test Tone setting, please refer to unit connection pages 10 - 15.

SETUP MENU (CONTINUED)

LANGUAGE SETUP MENU:

To enter the Language Setup menu, press the SETUP button, select Language using the Navigation (▲, ▼) buttons and then press the Navigation (▶) button.

OSD (On Screen Display)

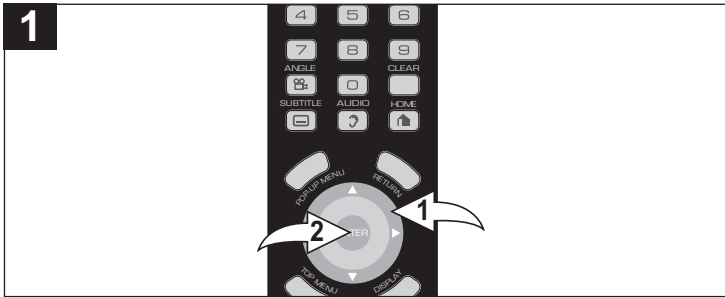

Use this option to select the desired language for the On-Screen display to display text.

Select the Language menu as shown above. Select OSD using the Navigation (▲, ▼) buttons ❶, then press the Navigation (▶) button ❶; the Language options will appear. Select the desired language using the Navigation (▲, ▼) buttons ❶, then press the ENTER button ❷.

NOTE: See page 43 for the language code list.

AUDIO

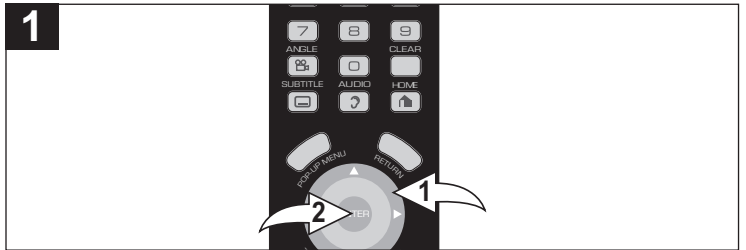

Use this option to select the language the disc will be played back in.

Select the Language menu as shown above. Select Audio using the Navigation (▲, ▼) buttons ❶, then press the Navigation (▶) button ❶; the Language options will appear. Select the desired language using the Navigation (▲, ▼) buttons ❶, then press the ENTER button ❷.

The disc must be recorded in the selected language, otherwise the default language of the disc will be played.

NOTE: See page 43 for the language code list.

SUBTITLE

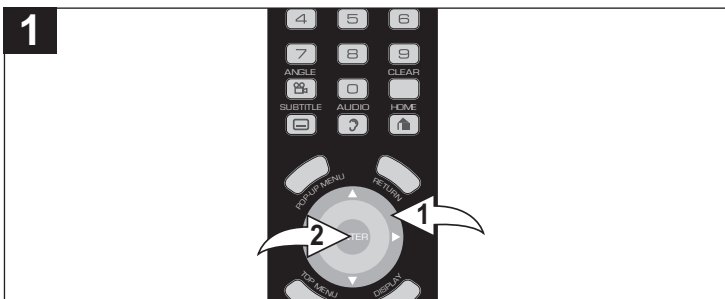

Use this option to select the language the Subtitle will be in. Select the Language menu as shown above. Select Audio using the Navigation (▲, ▼) buttons ❶, then press the Navigation (▶) button ❶; the Language options will appear. Select the desired language using the Navigation (▲, ▼) buttons ❶, then press the ENTER button ❷.

The disc must be recorded in the selected language, otherwise the default language of the disc will be shown.

NOTES:

- You can also use the SUBTITLE button with a disc inserted to perform this function.
- See page 43 for the language code list.

DISC MENU

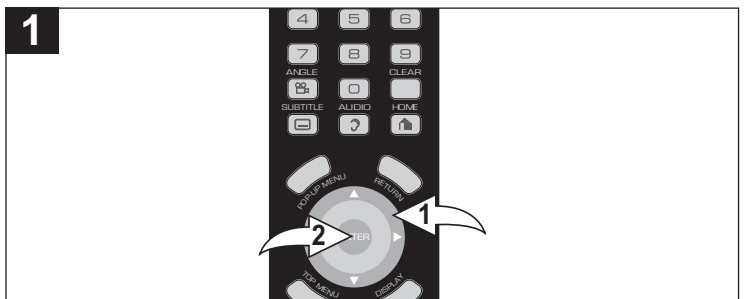

Use this option to select the language the Disc Menu will be displayed in.

Select the Language menu as shown above. Select Audio using the Navigation (▲, ▼) buttons ❶, then press the Navigation (▶) button ❶; the Language options will appear. Select the desired language using the Navigation (▲, ▼) buttons ❶, then press the ENTER button ❷.

The disc must be recorded in the selected language, otherwise the default language of the disc will be shown.

NOTE: See page 43 for the language code list.

NOTES:

- Press the SETUP button to exit the Setup menus.
- Press the RETURN button to return to the previous setting.

SETUP MENU (CONTINUED)

SETTING THE PARENTAL CONTROL OPTIONS

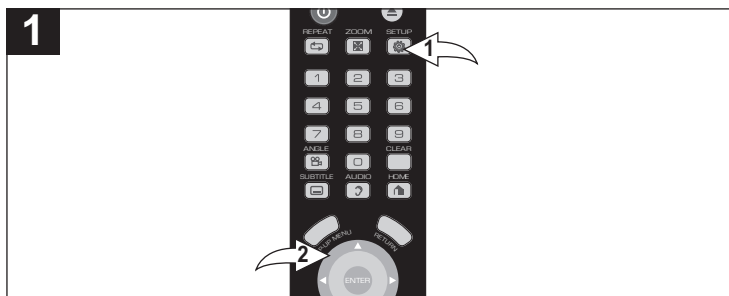

Press the SETUP button ❶, select Parental using the Navigation (▲, ▼) buttons ❷ and then press the Navigation (▶) button ❷.

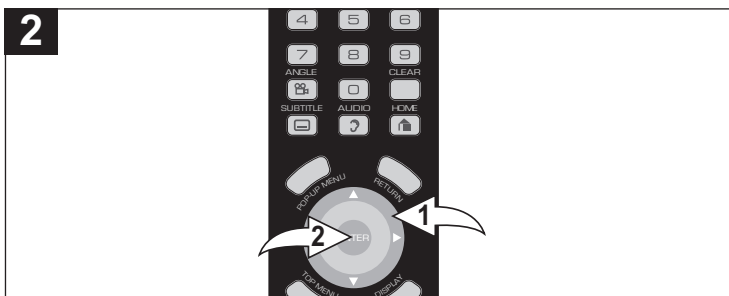

TO SET PARENTAL CONTROL:

Using the Navigation (▲, ▼) buttons ❶, select DVD Parental and then press the Navigation (▶) button ❶; "Change Level" will appear. Press the ENTER button ❷; the Password screen will appear.

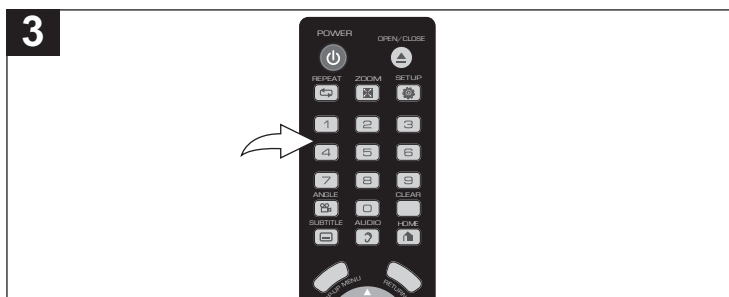

Enter the six-digit password using the Number (0-9) buttons. The default password is "000000", but it can be changed as per the instructions on the next page. The DVD Level Option will appear.

NOTE: If you enter the password incorrectly, just re-enter the password correctly.

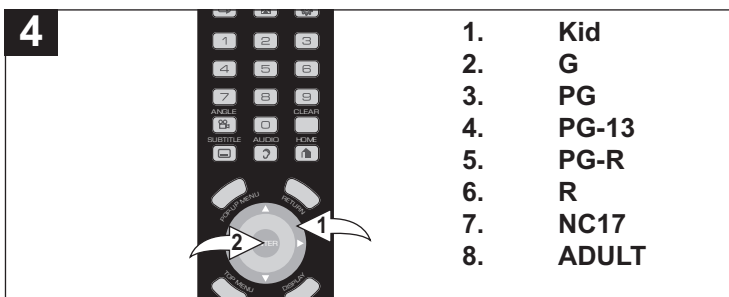

1. Kid
2. G
3. PG
4. PG-13
5. PG-R
6. R
7. NC17
8. ADULT

Using the Navigation (◀, ▶) buttons ❶, select the desired rating level for the disc from 1-8 with 1 allowing most movies and 8 restricting the most. Select OFF to allow all movies. For example, if you select "6", discs that are level 7 or 8 will not play.

When done, press the ENTER button ❷.

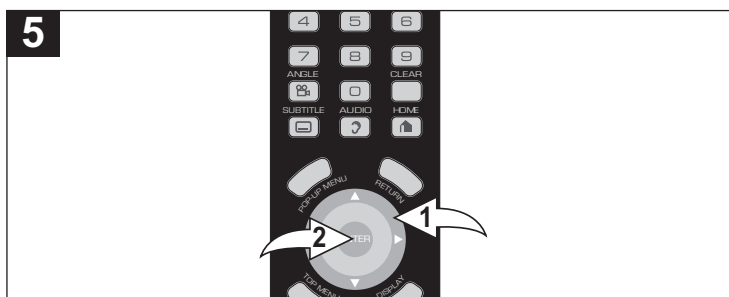

TO SET Blu-ray DISC PARENTAL:

Using the Navigation (▲, ▼) buttons ❶, select BD Parental and then press the Navigation (▶) button ❶; "BD Age" will appear. Press the ENTER button ❷; the Password screen will appear.

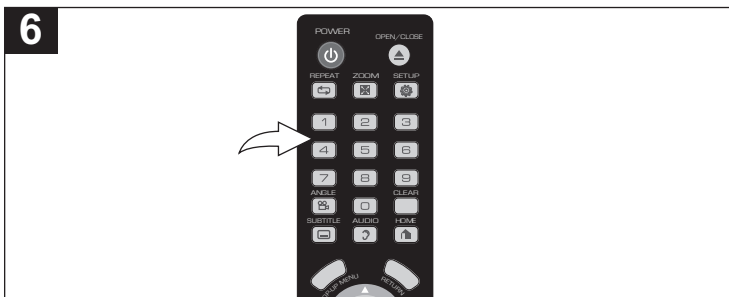

Enter the six-digit password using the Number (0-9) buttons. The default password is "000000", but it can be changed as per the instructions on the next page. The BD Age Option will appear.

NOTE: If you enter the password incorrectly, just re-enter the password correctly.

CONTINUED ON THE NEXT PAGE

SET UP MENU (CONTINUED)

7



Using the Navigation (◀, ▶) buttons ❶, select the desired BD Age for BD discs. Discs with ages over the selected setting will require a password to play. When done, press the ENTER button ❷.

NOTE: You can also select the BD Age using the Number buttons (0-9) and press the CLEAR button to clear the number digits.

CHANGING THE PASSWORD

1

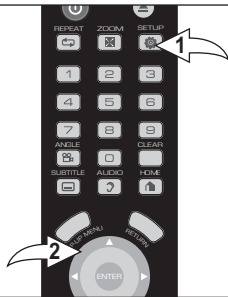

Press the SETUP button ❶, select Parental using the Navigation (▲, ▼) buttons ❷ and then press the Navigation (▶) button ❸.

2



Using the Navigation (▲, ▼) buttons ❶, select Change Password and then press the Navigation (▶) button ❷; "Are you sure?" will appear. Press the ENTER button ❸.

3

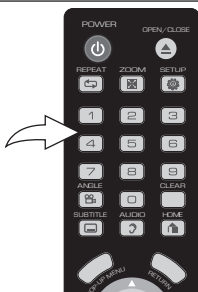

Enter the existing six-digit password using the Number (0-9) buttons. The default password is "000000". Using the Number (0-9) buttons, enter a new password and then enter it again.

4



Press the ENTER button when OK is highlighted to confirm the new password, or select "Cancel" to exit without changing the password.

BASIC OPERATION (GENERAL)

IMPORTANT:

When “INVALID KEY” appears while pressing a button, this means that the corresponding function cannot be performed either on the disc inserted, or in the selected mode.

VOLUME BUTTONS

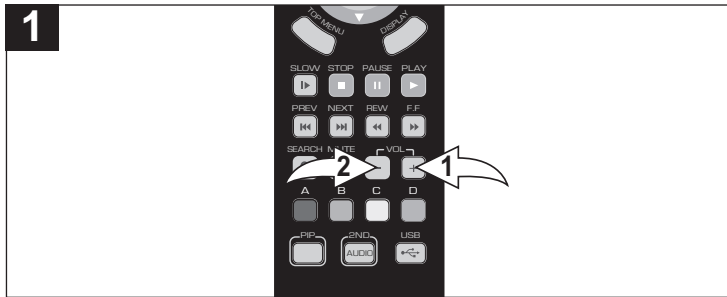

Adjust the VOLUME + button ❶ to increase or the VOLUME – button ❷ to decrease the volume as desired.

MUTE

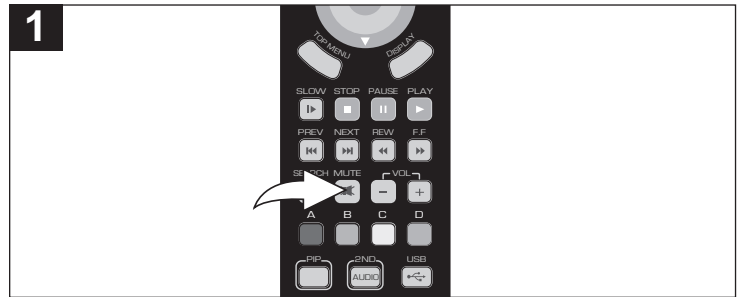

Press the MUTE button once to mute the sound. Press the MUTE button again to restore the sound.

COLOR BUTTONS (A,B,C,D)

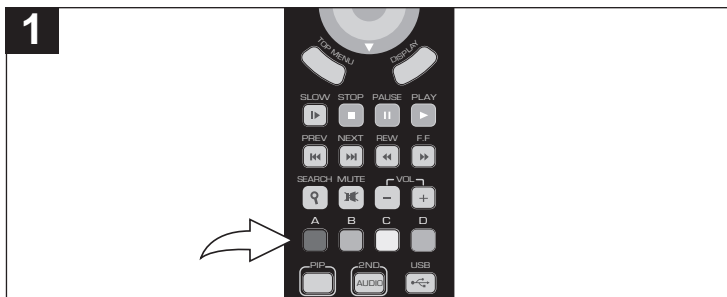

These buttons are used as shortcuts for some on-screen items when viewing a Blu-ray Disc (can also be used for BD's Java interactive operations).

IMPORTANT NOTES:

- After plugging in, the unit will automatically turn on and the opening screen "Memorex" will load, which could take up to a minute.
- If a disc is inserted incorrectly, is dirty and/or damaged, “Unknown Disc” will appear on the TV screen.
- Always hold the disc without touching either of its surfaces. When inserting a disc, position it with the printed title side facing up, align it with the guides and place it in its proper position.
- It is important that you read the manual that accompanies the disc as there are features that are on this player that cannot be used with certain discs. There are also extra features that are different for each disc, so they are not explained in this owner's manual.
- The screen saver will come on when the unit stops or the image is paused for approximately 10 minutes.

BD/DVD OPERATION

PLAYBACK OF A Blu-ray Disc OR A STANDARD DVD

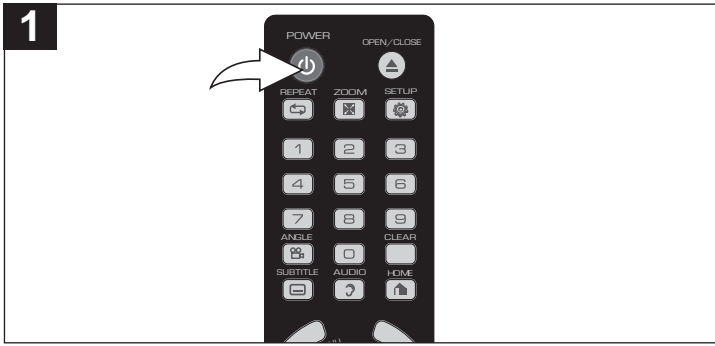

Press the POWER/STANDBY button to turn on the unit. "HELLO" will appear briefly in the display, then "LOAD" will appear.

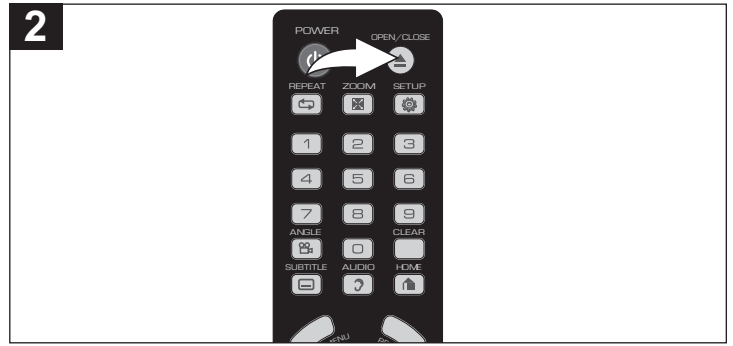

Press the OPEN/CLOSE button to open the disc tray, "OPEN" will appear in the display. Insert a disc with the label side facing up on the disc tray.

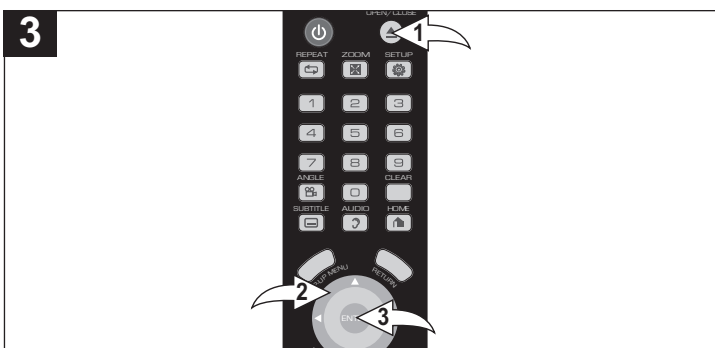

Press the OPEN/CLOSE button ❶ to close the disc tray. "CLOSE" will appear in the display and "Detecting Disc" will appear on the TV screen. After loading, the menu screen of the disc should appear. Use the Navigation (◀, ▶, ▲, ▼) buttons ❷ to select the desired option and the ENTER button ❸ to select it.
NOTE: Some discs do not have a menu screen. Once loaded, they will immediately begin playing the content.

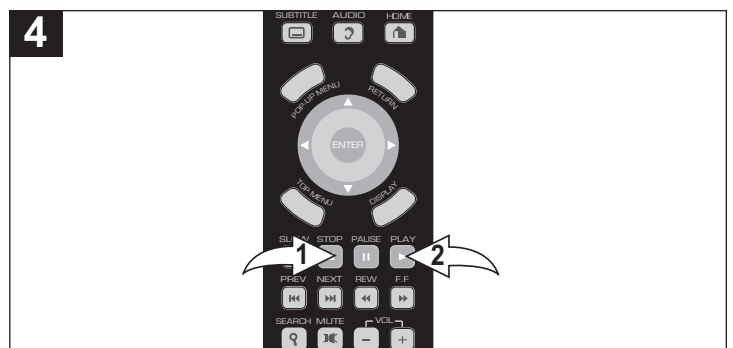

To stop playback, press the STOP button ❶; "Press [Stop] again to confirm or Press [Play] to resume" will appear on the TV screen. Because the unit will remember where you stopped, simply press the PLAY button ❷ to resume playback where you left off (resuming playback). If the STOP button ❶ is pressed again, the unit will enter the Stop mode.

NOTES:

- If a Menu appears on the TV screen, press the Navigation (◀, ▶, ▲, ▼) buttons to select the desired option/item, then press the ENTER button. Please make sure to refer to the disc's jacket or case for additional information.
- Resuming playback may not work on all discs.

BD/DVD OPERATION (CONTINUED)

SKIP

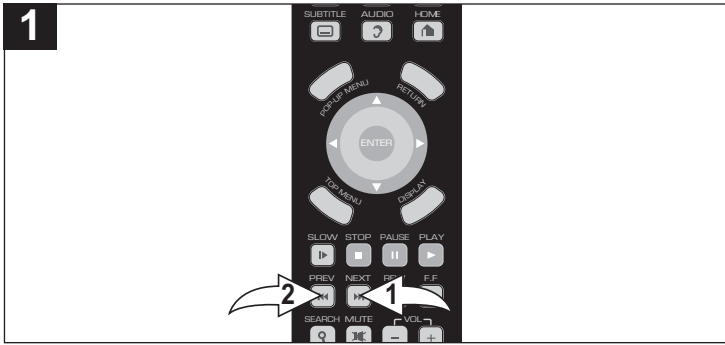

Press the SKIP/NEXT **▶▶** button **1** to advance the disc to the beginning of the next chapter.

Press the SKIP/PREV **◀◀** button **2** to move the disc to the beginning of the previous chapter.

SEARCH

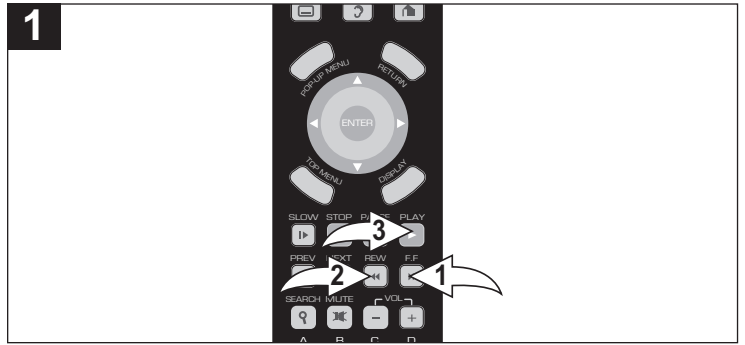

During playback, press either the Search/FF **▶▶** **1** or Search/REW **◀◀** **2** button to move the disc forward or backward at double (x2) speed to locate a specific section. Repeatedly press these buttons and the speed will increase to x4, x8, x16 and resume normal playback. You can also resume normal playback by pressing the PLAY button **3**.

PAUSE AND STEP

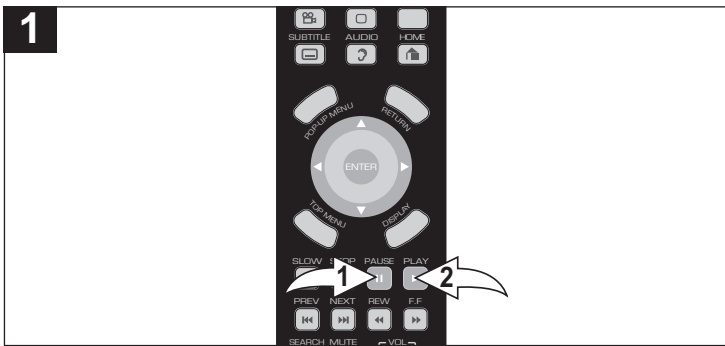

Press the PAUSE/Step button **1** to pause the picture.

Repeatedly press the PAUSE/Step button **1** to play the disc one frame at a time.

Press the PLAY button **2** to resume normal playback.

SLOW

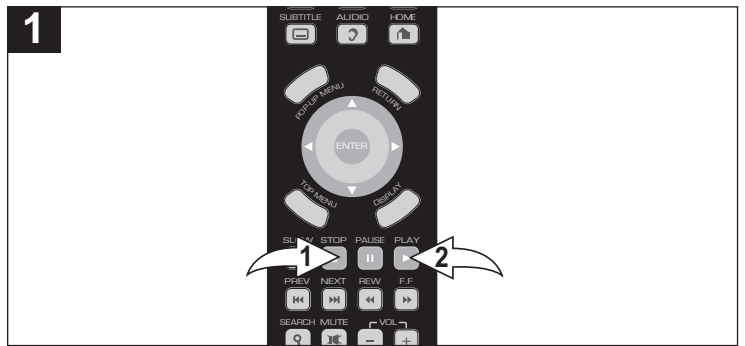

During playback, repeatedly press the SLOW button **1** to move the Player forward in slow motion speeds of 1/2, 1/4, 1/8 and resume normal playback. The sound will be muted. You can also resume normal playback by pressing the PLAY button **2**.

BD/DVD OPERATION (CONTINUED)

TOP MENU BUTTON

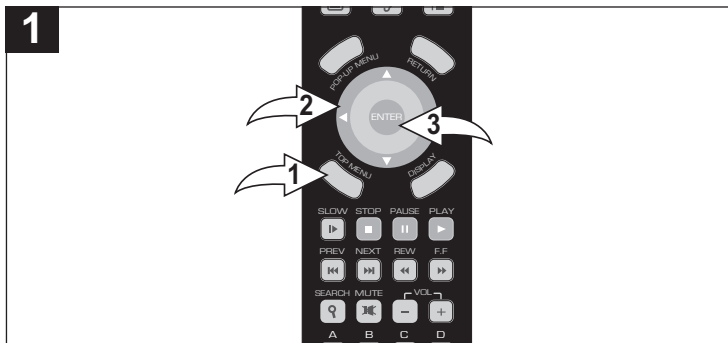

While playing a BD Disc, press the TOP MENU button ❶ to go to the disc's top menu.

While playing a DVD, press TOP MENU button to go to the Title menu.

Depending on the disc, the Top Menu may not be available.

NOTE: Pressing this button may cause the content to start playing again at the beginning.

POP-UP MENU

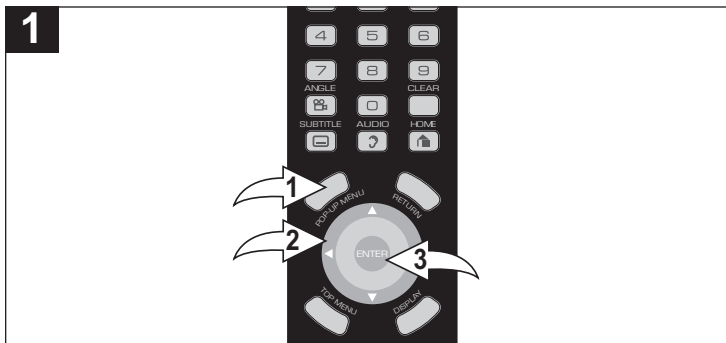

BD-DVD: Press the POP-UP MENU button ❶ to display the pop up menu while the BD disc is playing back. You can select various functions from this pop up menu. Use the Navigation (◀, ▶, ▲, ▼) buttons ❷ to select the desired option and the ENTER button ❸ to select it.

DVD: Press this button to go to the disc's root menu.

Depending on the disc, the Pop Up Menu may not be available.

HOME BUTTON



Press the HOME button to go to the disc's root menu. The menu will differ from disc to disc.

This button has no operation when playing back a standard disc.

TIME SEARCH

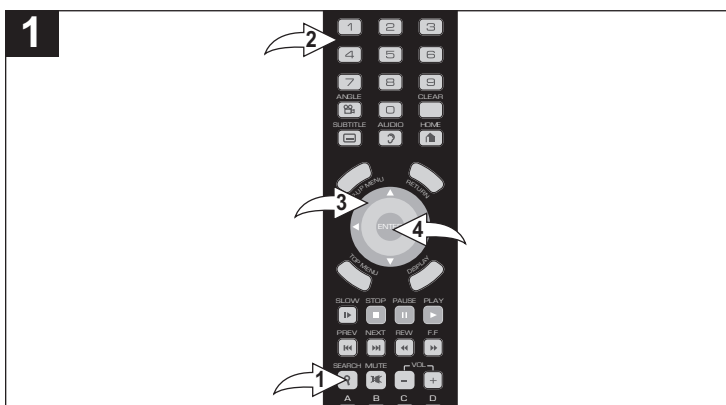

Press the SEARCH button ❶ once; the Time Search will appear. Using the Number buttons ❷, enter the hours, then press the Navigation (▶) button ❸. Using the Number buttons ❷, enter the minutes (two digits), then press the Navigation (▶) button ❸. Using the Number buttons ❷, enter the seconds, then press the Navigation (▶) button ❸; Search will be highlighted. Press the ENTER button ❹ to search or select Cancel to cancel the search.

BD/DVD OPERATION (CONTINUED)

REPEAT PLAYBACK

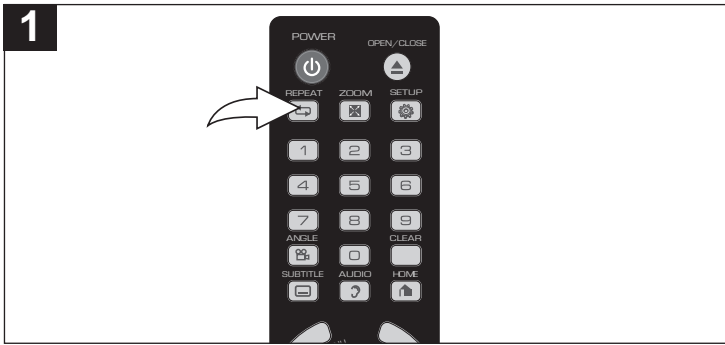

While in the Playback mode, press the REPEAT button once; "Repeat Title" will appear on the screen for a few seconds and the currently playing Title will repeat continuously. Press the REPEAT button a second time; "Repeat Chapter" will appear on the screen for a few seconds and the currently playing Chapter will repeat continuously. Press the REPEAT button again to cancel all Repeat modes; "Repeat Off" will appear on the screen temporarily.

This is not available on all discs.

DISPLAY-TITLE/CHAPTER SEARCH

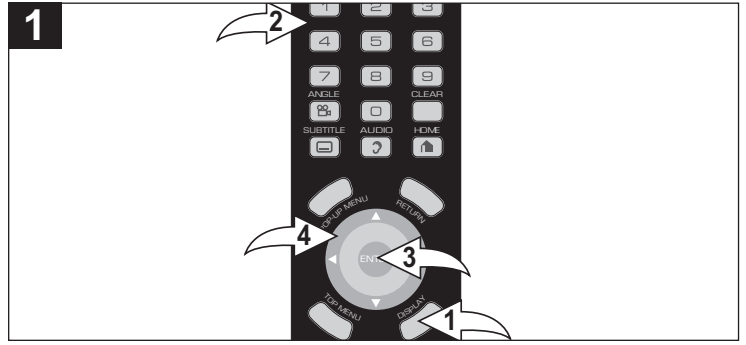

Press the DISPLAY button ❶ to view the Play Mode, Disc, Frequency, HDMV (Elapsed Time), Title, Chapter, and Bit Rate.

The title number will be highlighted in red. To go to a different title, select a title number using the Number buttons (0-9) ❷, followed by the ENTER button ❸.

To go to a specific Chapter, press the Navigation (▼) button ❹ to highlight the Chapter in red. Select a chapter number using the Number buttons (0-9) ❷, followed by the ENTER button ❸.

PIP (PICTURE IN PICTURE)

Some BDs have Picture in Picture capability.

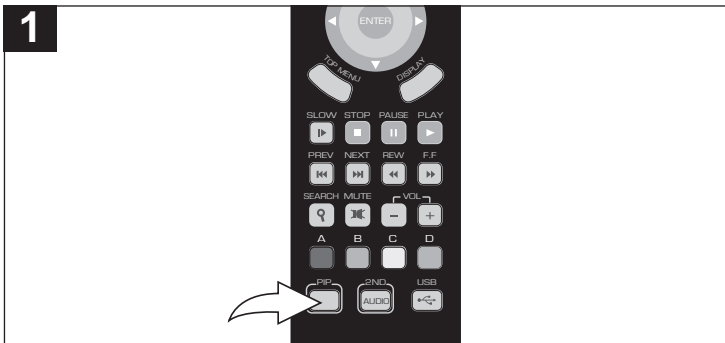

While viewing a disc (Blu-ray Disc only) that has PIP capability, press the PIP button to view the picture in picture. Press again to disable.

2ND AUDIO

Use with Picture in Picture to hear the second audio.

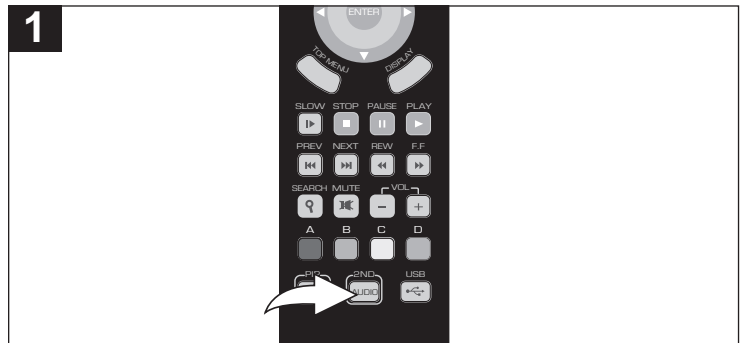

While viewing a disc (Blu-ray Disc only) and PIP, press the 2ND AUDIO button to hear the sound from the picture in picture. Press again to return to the primary sound.

BD/DVD OPERATION (CONTINUED)

ZOOM

The image on the screen can be magnified as follows:

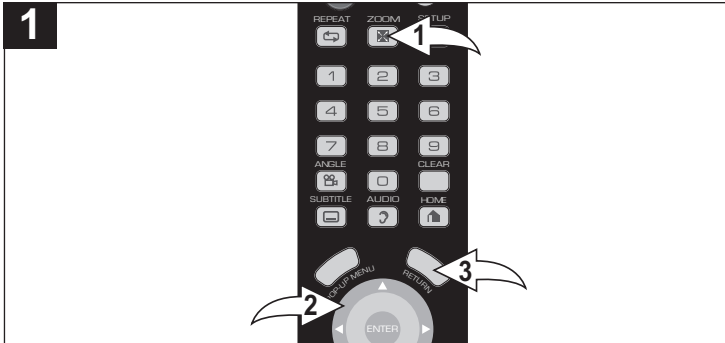

Press the ZOOM button ❶ once during Normal, Slow or Still playback modes, and the unit will zoom in. Repeatedly press to zoom in more. Use the Navigation (◀, ▶, ▲, ▼) buttons ❷ to move the image on the TV screen. Press the ZOOM button ❶ once more to cancel the zoom function or press the Return button ❸.

This is not available on all discs.

ANGLE

Some discs may contain scenes which have been shot simultaneously from a number of different camera angles. This feature only works on discs with more than one camera angle. The jacket will be marked with “”.

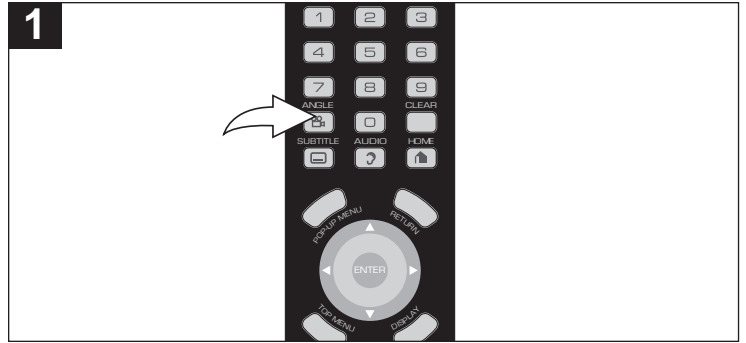

While in the Playback mode, press the ANGLE button; the total number of angles will appear on the screen. Repeatedly press the ANGLE button to select the desired angle; the angle will change in one to two seconds. This is not available on all discs.

SUBTITLE

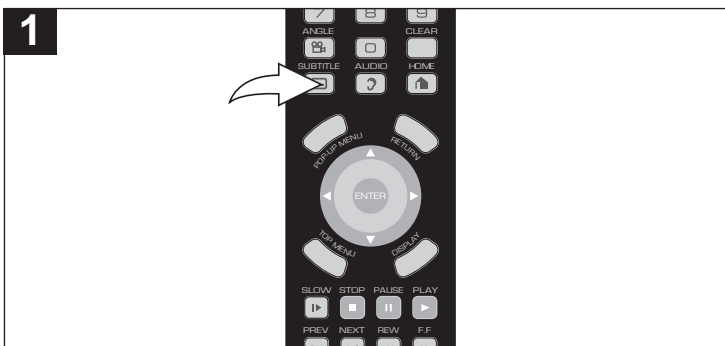

Press the SUBTITLE button repeatedly to select a subtitle language, and to turn the subtitle menu on/off. This feature is not available on all discs.

AUDIO

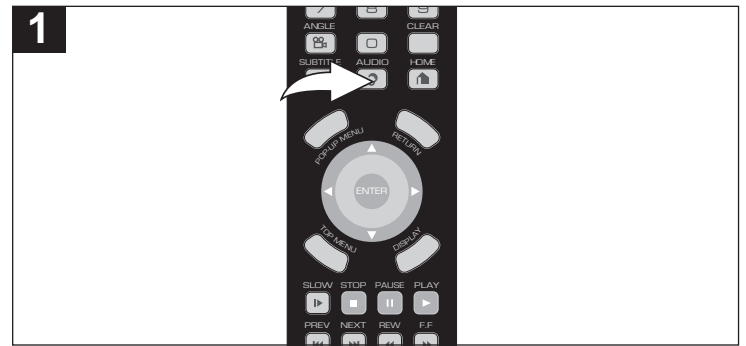

Press the AUDIO button repeatedly to change the audio language. This feature is not available on all discs.

MP3/WMA OPERATION

PLAYBACK OF AN MP3/WMA DISC

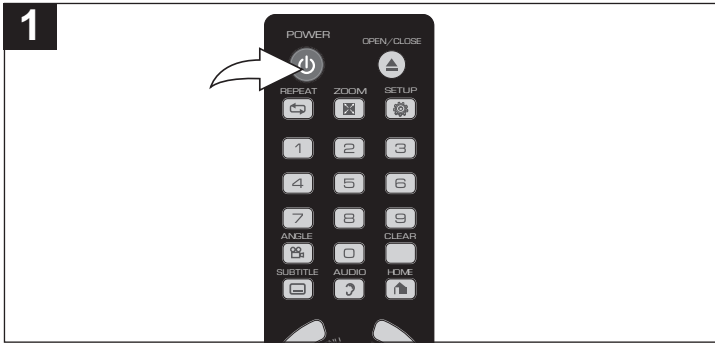

1 Press the POWER/STANDBY button to turn on the unit. The Power indicator light will go on. "HELLO" will appear briefly in the display, then "LOAD" will appear.

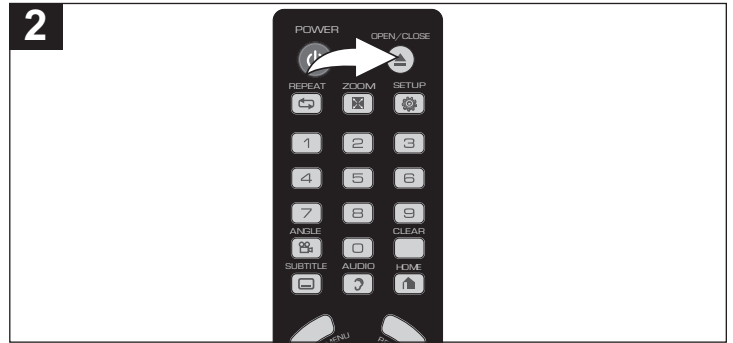

2 Press the OPEN/CLOSE button to open the disc tray, "OPEN" will appear in the display. Insert a disc with MP3/WMA files with the label side facing up on the disc tray.

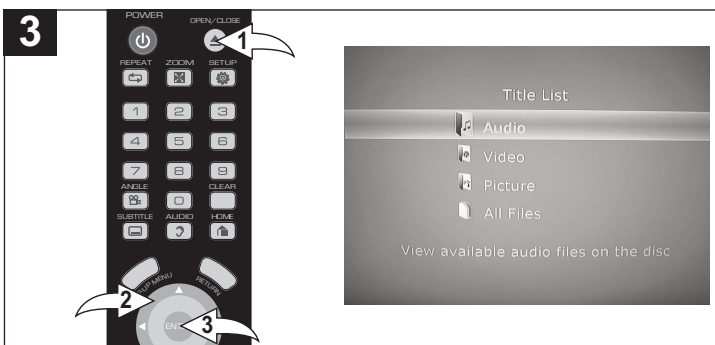

3 Press the OPEN/CLOSE button ❶ to close the disc tray. "CLOSE" will appear in the display and "Detecting Disc" will appear on the TV screen. After loading, the Title List screen of the disc will appear. Use the Navigation (▲, ▼) buttons ❷ to select Audio and then press the ENTER button ❸.

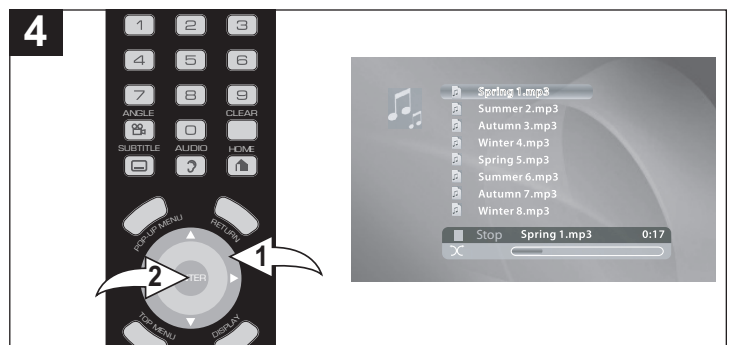

4 The list of files on the disc will appear. (If the disc has folders, then a list of folders will appear.) Use the Navigation (▲, ▼) buttons ❶ to select the desired MP3/WMA or folder and then press the ENTER button ❷ to start playback or enter the folder. While in the stop mode, use Navigation (▲) button ❶ to go to the top file and press the ENTER button ❷ to go to the previous folder. To open the Title List menu with the desired MP3/WMA, press the Navigation (▶) button ❶.

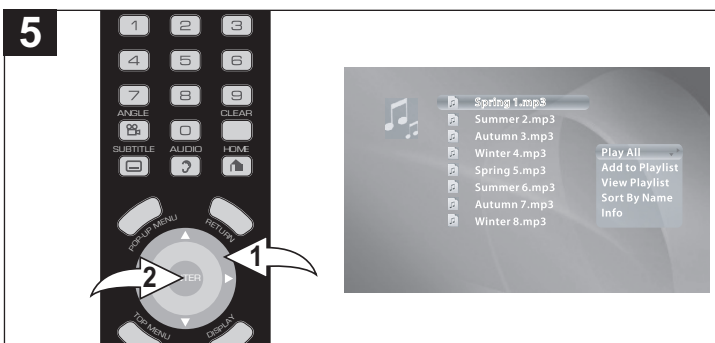

PLAY ALL: Select "Play All" from the Title List menu using the Navigation (▲, ▼) buttons ❶, then press the ENTER button ❷; the player will then play all of the files on the disc.

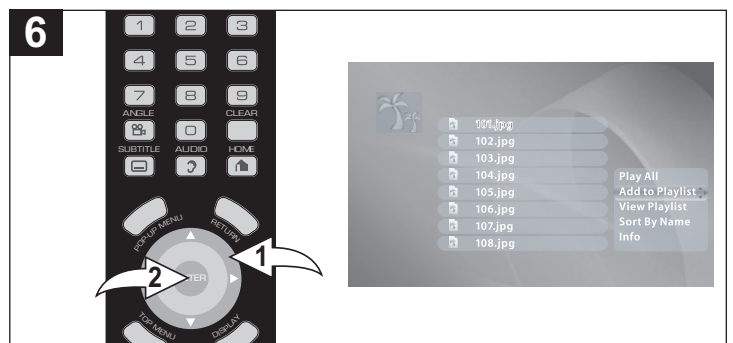

ADD TO PLAYLIST: Select "Add to Playlist" from the Title List menu using the Navigation (▲, ▼) buttons ❶, then press the ENTER button ❷; the song will be added to the playlist and a check mark will appear next to the name of the song.

MP3/WMA OPERATION (CONTINUED)

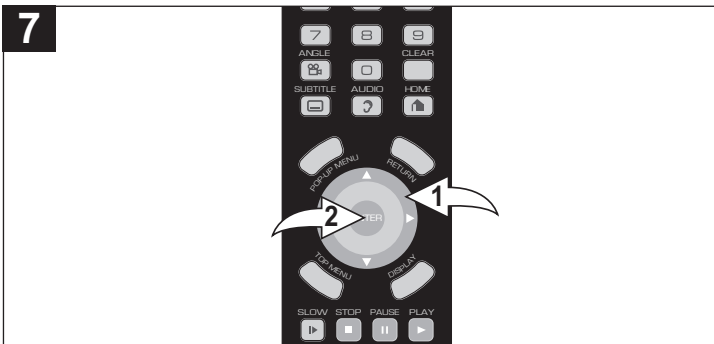

VIEW PLAYLIST: Select “View Playlist” from the Title List menu using the Navigation (▲, ▼) buttons ①, then press the ENTER button ②; the playlist will appear. You can then press the ENTER button ② again to start playback of your playlist.

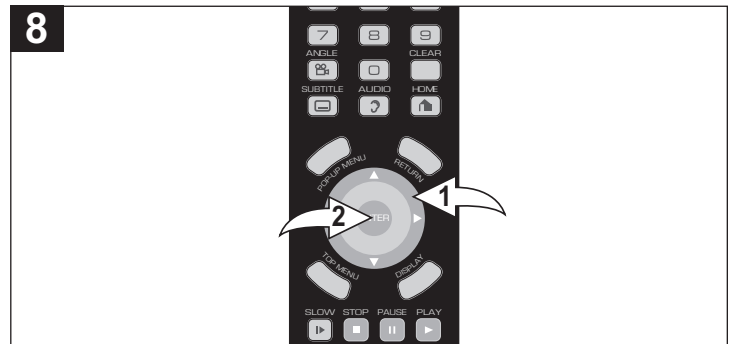

SORT BY NAME: Select “Sort by Name” from the Title List menu using the Navigation (▲, ▼) buttons ①, then press the ENTER button ②; the playlist will sort in alphabetical order.

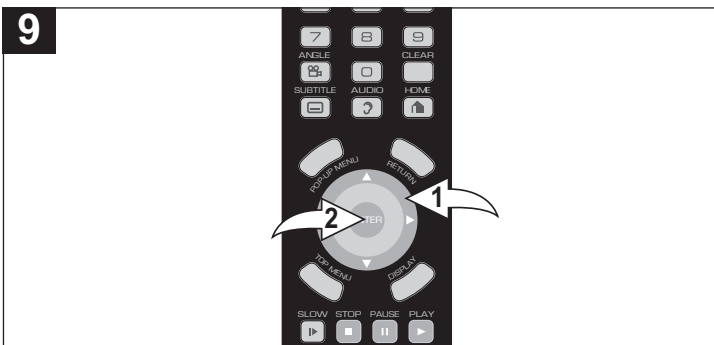

INFO: Select “Info” from the Title List menu using the Navigation (▲, ▼) buttons ①, then press the ENTER button ②; the information of the selected file will appear. The information will stay on screen for 10 seconds, then disappear.

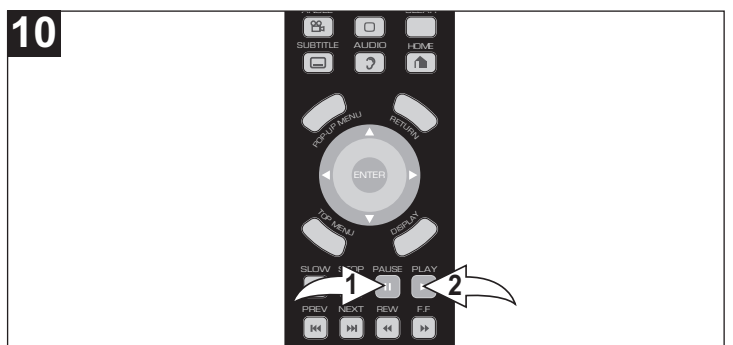

Press the PAUSE/Step button ① to pause playback. Press the PLAY button ② to resume playback.

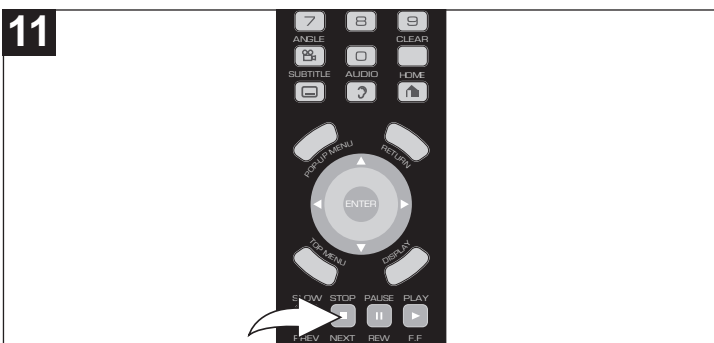

Press the STOP button to stop playback.



NOTES:

- Press the RETURN button to return to the Title List screen.
- The Skip, Search, Pause, Repeat and Zoom will operate as described previously, depending on the type of files played.
- Press RETURN button repeatedly to return to the main menu and press the PLAY button to play the disc, if inserted.

MP3/WMA OPERATION (CONTINUED)

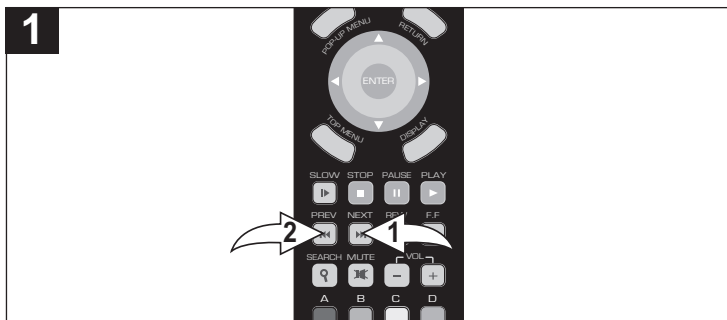
SELECTING FOLDERS/TRACKS USING THE SKIP OR BUTTON



During playback, simply press the SKIP  or  button to select a file to be played.

REPEAT PLAY

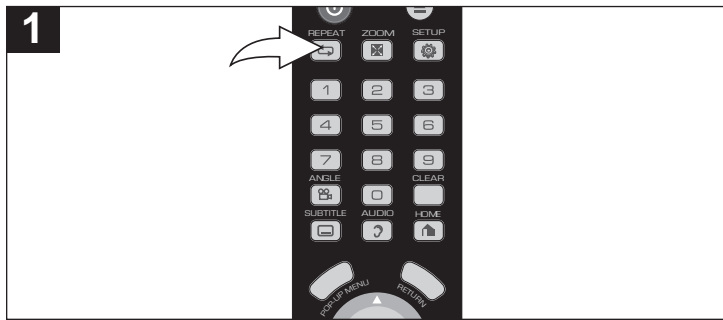

To repeat the folder or playlist, press the REPEAT button. Press again to stop repeat playback.

MP3 FAQs (Frequently Asked Questions) Please read before playing an MP3 CD.

What is an MP3 file?

An MP3 file is a computer format that makes a usually large music file into a smaller one which is more convenient to download and share.

Where can I find MP3 files?

MP3 files are available on the Internet.

Can this unit read regular music CDs?

Yes, it can. However, you cannot mix MP3s and WAV files on the same CD. If you do this, the unit will play only the MP3 files.

Can I use the MP3 extension for non-audio data files?

No, this may result in serious malfunction and harmful noise interference.

Can I mix MP3 files with other file types on the CDR?

Yes, but the unit will ignore those files and read only the MP3 files on the CDR.

Does this unit support subdirectories (subfolders)?

Yes, it can read MP3 files from subfolders.

CD OPERATION

PLAYBACK OF A CD

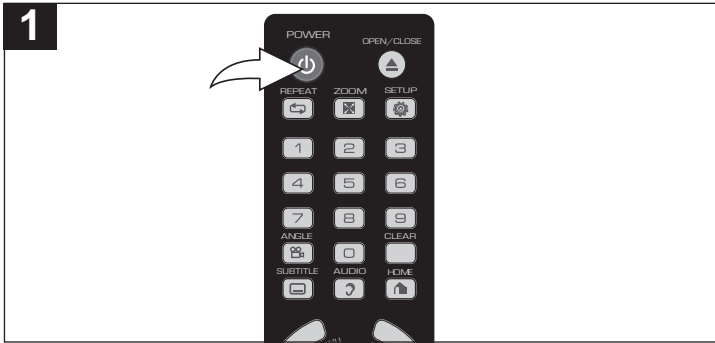

Press the POWER/STANDBY button to turn on the unit. The Power indicator light will go on. "HELLO" will appear briefly in the display, then "LOAD" will appear.

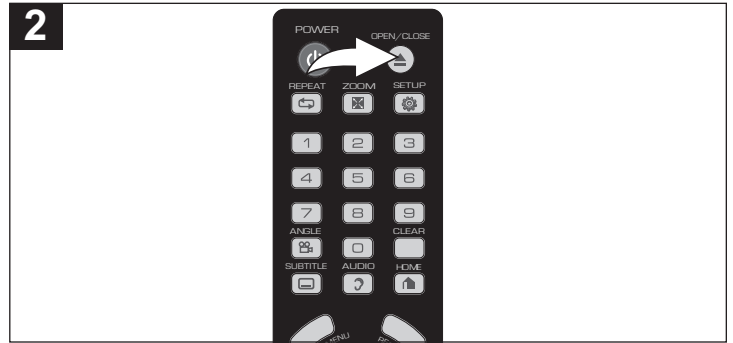

Press the OPEN/CLOSE button to open the disc tray, "OPEN" will appear in the display. Insert a music CD with the label side facing up on the disc tray.

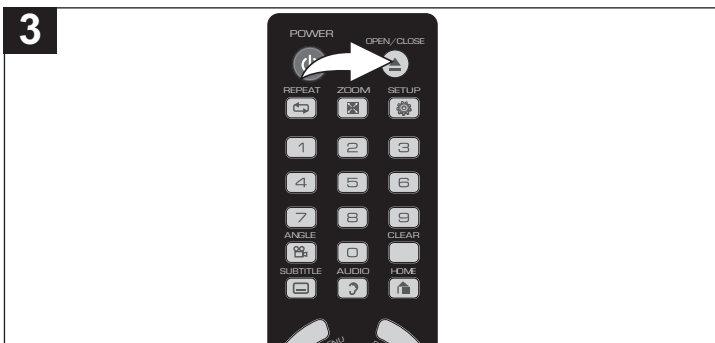

Press the OPEN/CLOSE button to close the disc tray. "CLOSE" will appear in the display and "Detecting Disc" will appear on the TV screen. After loading, the Title List screen of the disc should appear and Track 1 will automatically start playing.

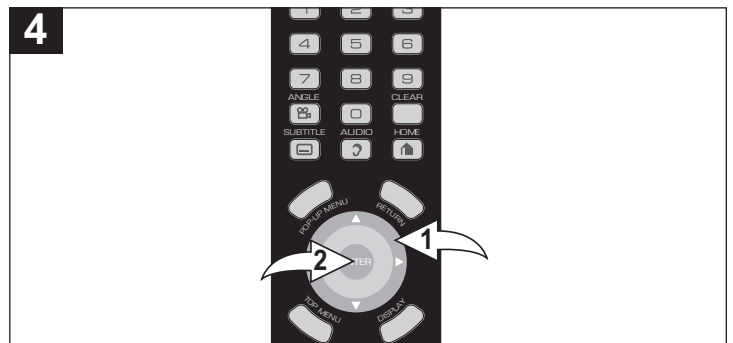

Use the Navigation (▲, ▼) buttons ① to select a different track, then press the ENTER button ② to begin playback.

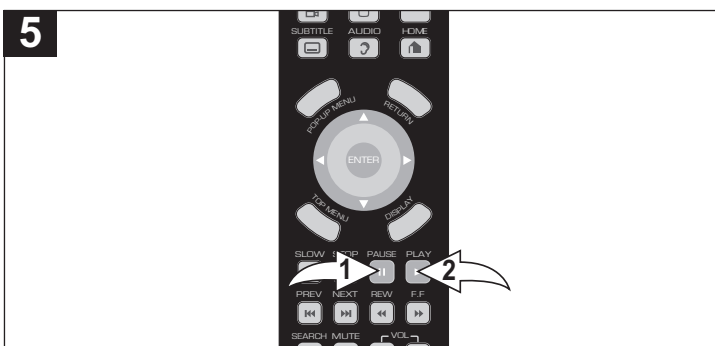

Press the PAUSE/Step button ① to pause playback. Press the PLAY button ② to resume playback.

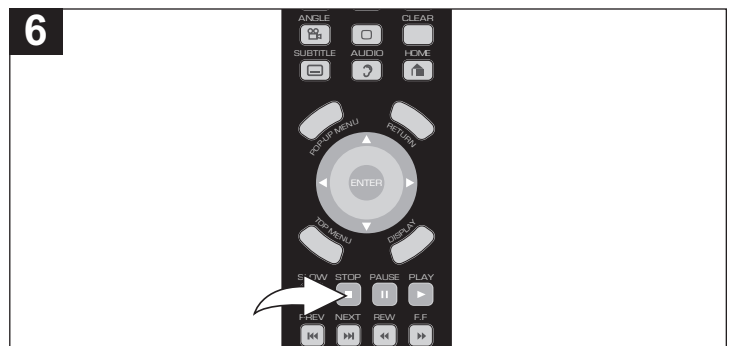

Press the STOP button to stop playback.

CD OPERATION (CONTINUED)

SELECTING TRACKS/FILES USING THE NUMBER BUTTONS

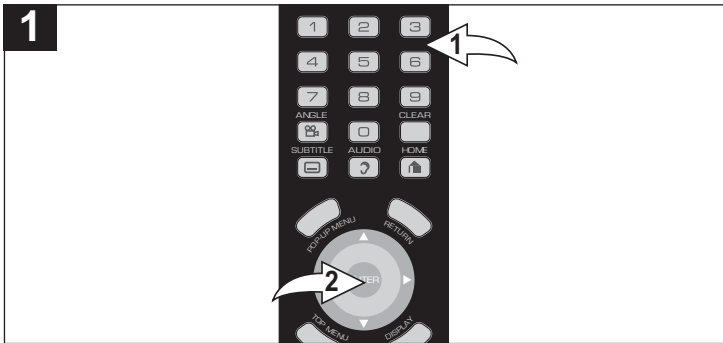

Press the Number buttons **1** corresponding to the track number you would like to play, then press the ENTER button **2** and the unit will playback the desired track.

SELECTING TRACKS/FILES USING THE SKIP **⏮** OR **⏭** BUTTON

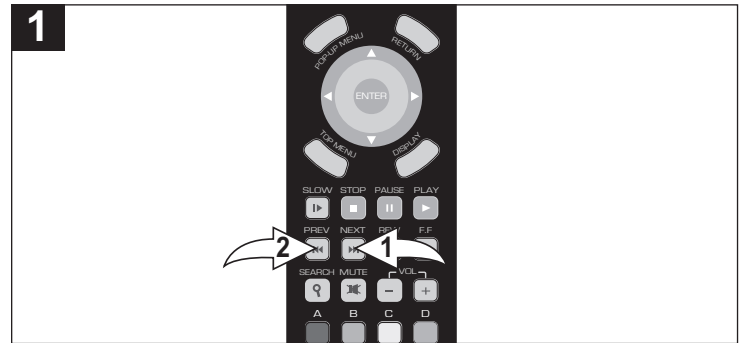

During playback, press the SKIP **⏭** **1** or **⏮** **2** button to select the next or previous track to be played.

FAST FORWARD **⏩**/REWIND **⏪** SEARCH

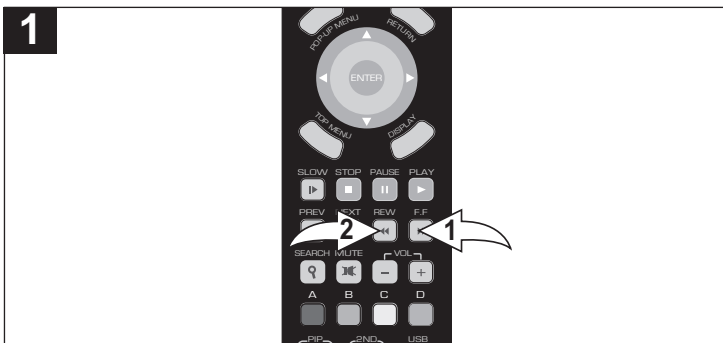

Each press of the SEARCH **⏩** **1** or **⏪** **2** button will increase the search as follows:

- 1st press: x 2
- 2nd press: x 4
- 3rd press: x 8
- 4th press: x 16
- 5th press: Resume Normal Playback

REPEAT/RANDOM

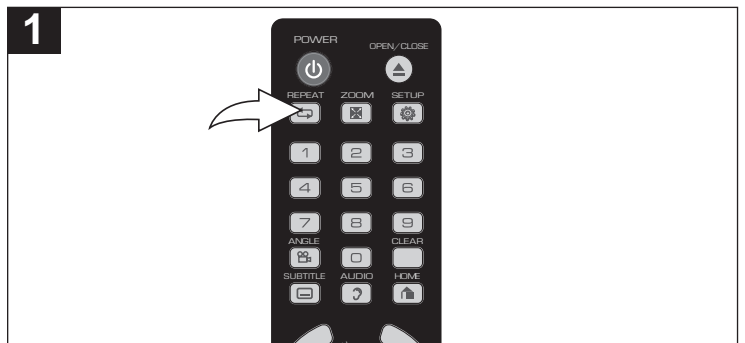

To repeat a playing track, simply select the track as described previously, then press the REPEAT button once and the unit will repeat all the tracks on the disc, press twice and the unit will play the selected track continuously. Press the REPEAT button a third time and the unit will randomly repeat all the tracks on the disc. To cancel Repeat play, press the REPEAT button a fourth time.

DATA CD/USB OPERATION

PLAYBACK OF A DATA (PICTURE, AUDIO, VIDEO) CD/USB

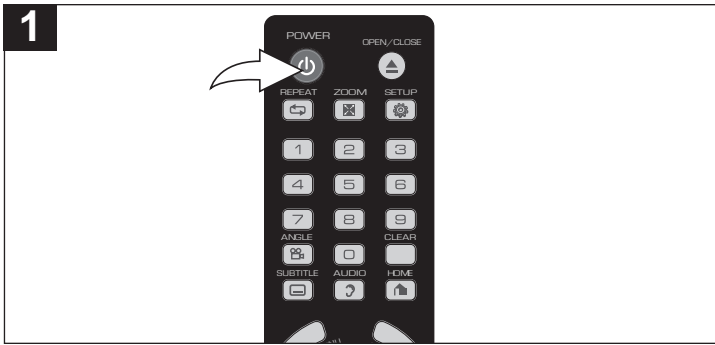

Press the POWER/STANDBY button to turn on the unit. The Power indicator light will go on. "HELLO" will appear briefly in the display, then "LOAD" will appear.

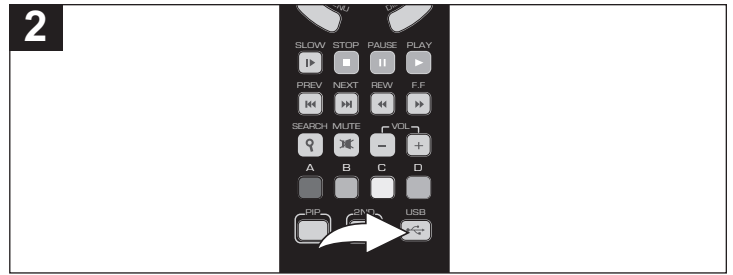

Insert the USB device with data files and press the USB button ❶ to select USB, then select the desired USB device. Or insert a disc with data files. Data files can be movies, audio files or pictures. See the specifications for details on the file formats allowed. After loading, the Title List screen of the disc will appear. Use the Navigation (▲, ▼) buttons ❷ to select a format and then press the ENTER button ❸.

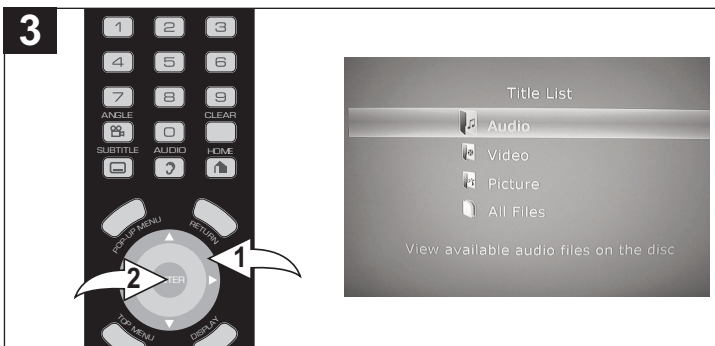

The list of files on the disc will appear. (If the disc has folders, then a list of folders will appear.) Use the Navigation (▲, ▼) buttons ❶ to select the desired file or folder and then press the ENTER button ❷ to start playback or enter the folder. Use Navigation (▲) button ❶ to go to the top file and press the ENTER button ❷ to go to the previous folder. To open the Title List menu with the desired content, press the Navigation (▶) button ❶.

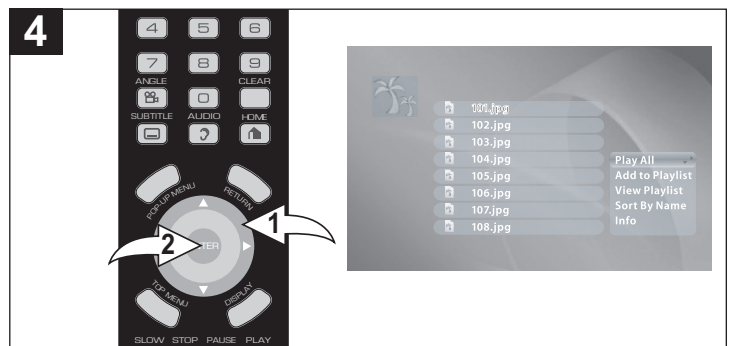

PLAY ALL: Select "Play All" from the Title List menu using the Navigation (▲, ▼) buttons ❶, then press the ENTER button ❷; the player will then play all of the files on the disc.

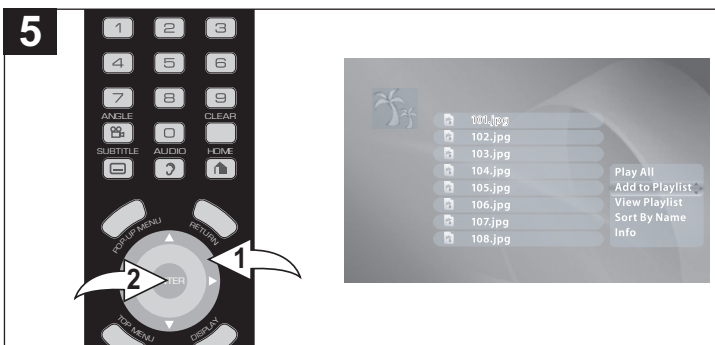

ADD TO PLAYLIST: Select "Add to Playlist" from the Title List menu using the Navigation (▲, ▼) buttons ❶, then press the ENTER button ❷; the file will be added to the playlist and a check mark will appear next to the name of the file.

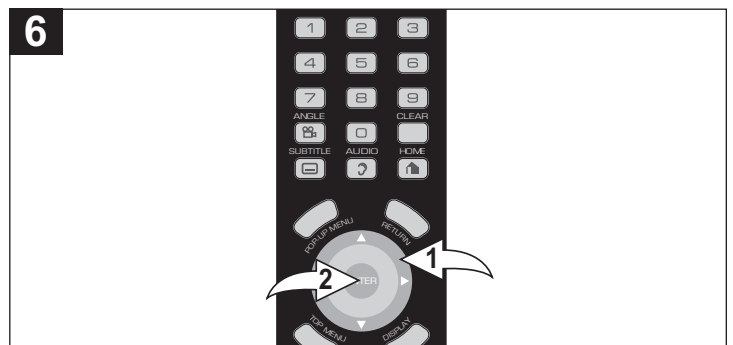

VIEW PLAYLIST: Select "View Playlist" from the Title List menu using the Navigation (▲, ▼) buttons ❶, then press the ENTER button ❷; the playlist will appear. You can then press the ENTER button ❷ again to start playback of your playlist.

DATA CD/USB OPERATION (CONTINUED)

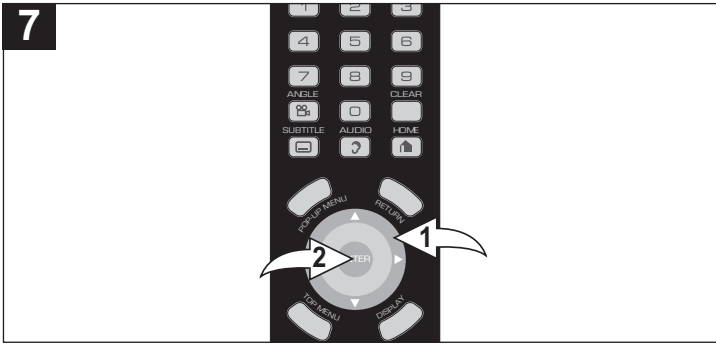

7 **SORT BY NAME:** Select “Sort by Name” from the Title List menu using the Navigation (▲, ▼) buttons ❶, then press the ENTER button ❷; the playlist will sort in alphabetical order.

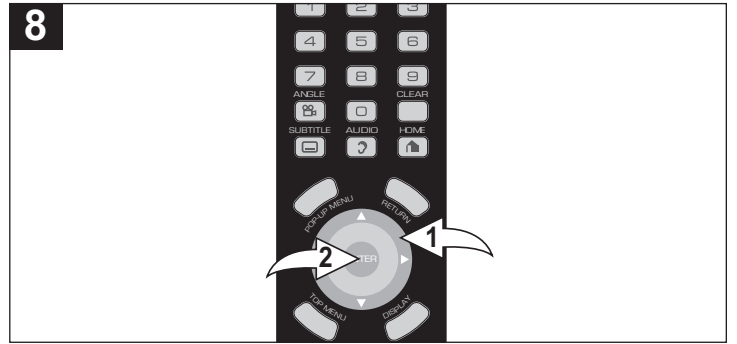

8 **INFO:** Select “Info” from the Title List menu using the Navigation (▲, ▼) buttons ❶, then press the ENTER button ❷; the information of the selected file will appear. The information will stay on screen for 10 seconds, then disappear.

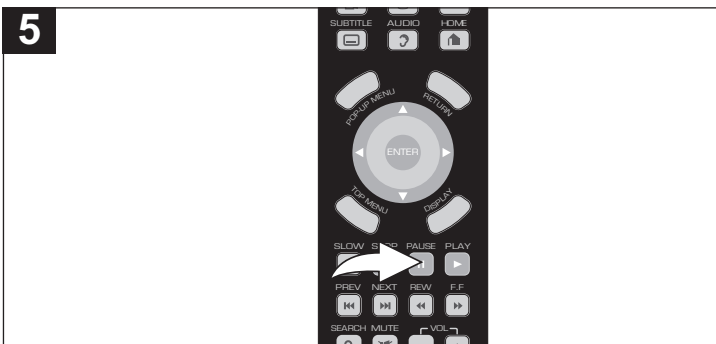

5 Press the PAUSE/Step button to pause playback. Press again to resume playback.

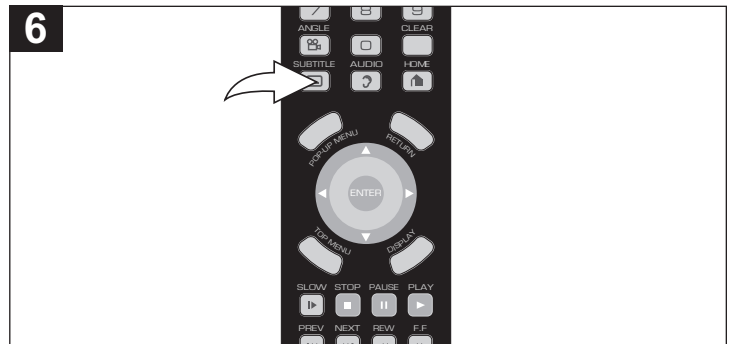

6 Press the STOP button to stop playback.

NOTES:

- Press the RETURN button to return to the Title List screen.
- The Skip, Search, Pause, Repeat and Zoom will operate as described previously, depending on the type of files played.
- Press RETURN button repeatedly to return to the main menu and press the PLAY button to play the disc, if inserted.

TROUBLESHOOTING GUIDE

Check the following before requesting service:

SYMPTOM	POSSIBLE CAUSE	POSSIBLE SOLUTION
GENERAL		
No power.	AC cord unplugged.	Plug in the AC cord to an AC outlet.
Power on, but unit not functioning properly.	Condensation has formed.	Unplug the unit and wait about one to two hours to allow the player to dry.
	Wrong type of disc inserted.	This unit cannot play discs other than those listed on page 16.
	Unit needs to be reset.	Press the POWER/STANDBY button, then unplug the power cord. Wait one minute and then plug the unit back in.
	The disc is dirty or inserted incorrectly.	Clean disc and insert label side-up.
	Some features and functions are not available on all discs.	This is normal; try another function.
No picture.	The equipment is not connected properly.	Connect the equipment according to the instructions in this manual.
	The INPUT of the TV is not set to receive the disc signal output.	Select the appropriate video input mode, usually VIDEO or AV.
	The video cables are not securely connected.	Connect the video cables securely.
	The connected TV power is off.	Turn the TV on.
No sound.	The equipment is not connected properly.	Connect the equipment according to the instructions in this manual.
	The equipment connected with the audio cable is not set to receive the Player signal input.	Select the appropriate audio input mode.
	The audio cables are not securely connected.	Connect the audio cables securely.
	The connected receiver's power is off.	Turn the audio receiver on.
The playback picture is poor.	The disc is dirty.	Clean the disc.
The Search feature is not working.	Some discs have sections that do not allow searching.	This is normal on some discs.
The picture is not fitting properly.	Wrong menu option is selected in the Setup menu.	Select the correct TV type (PS, LB, WIDE) which matches the TV you are using.
The remote control is not working.	The batteries are weak or dead.	Install fresh batteries.
	The batteries are not installed properly.	Install batteries according to the diagram.
	The remote is not aimed at the sensor.	Aim the remote at the sensor.
	Distance is too far or there is too much light in the room.	Operate within 20 ft, or reduce the light in the room.
	There is an obstacle in the path of the beam.	Move the obstacle.
The Preferences menu cannot be accessed (it is dimmed) in the Setup menu.	There is a disc in the disc tray.	Remove the disc from the disc tray, as there cannot be any disc inserted when setting the preferences.

TROUBLESHOOTING GUIDE (CONTINUED)

SYMPTOM	POSSIBLE CAUSE	POSSIBLE SOLUTION
DISCS		
The unit does not start playback.	Disc not inserted, or inserted upside-down.	Insert disc correctly.
	A non-playback disc is inserted.	Make sure to insert a playable disc as shown on page 16.
	The disc is not placed in the guide.	Place the disc on the disc tray correctly inside the guide.
	The disc is dirty.	Clean the disc.
Some functions do not operate as stated.	Some features and functions are not available on all discs.	This is normal; try another function.
Selected language is not being shown in the subtitles, or spoken.	If the audio or subtitle language does not appear on the disc, then the initial setting will not be seen/heard.	This is normal; try another disc.
Subtitles are not working properly.	Subtitles appear only when the discs contain them.	This is normal; try another disc.
	Subtitles not turned on.	Turn the subtitles on.
Angle cannot be changed.	Angles may not be recorded on the disc (see disc jacket/case), or they may only be recorded on certain scenes.	Try another disc, or wait for a scene which allows a different camera angle.

**FOR ADDITIONAL SET-UP OR OPERATING ASSISTANCE, PLEASE VISIT OUR WEBSITE AT:
WWW.MEMOREXELECTRONICS.COM**

FOR CONSUMER REPLACEABLE PART(S), SEE PART NUMBER(S) ON PAGE 8, AND THEN CONTACT FOX INTERNATIONAL AT: 1-800-321-6993.

CARE AND MAINTENANCE

Caring for Discs

- Treat the disc carefully. Handle the disc only by its edges. Never allow your fingers to come in contact with the shiny, unprinted side of the disc.

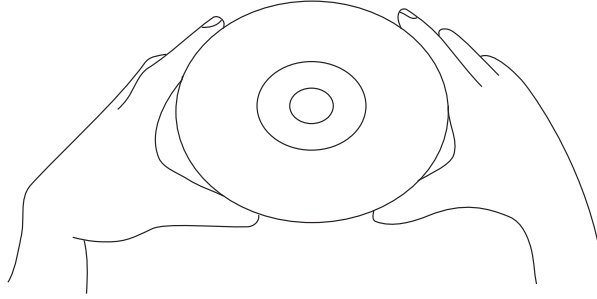

- Do not attach adhesive tape, stickers, etc. to the disc label.
- Clean the disc periodically with a soft, lint-free, dry cloth. Never use detergents or abrasive cleaners to clean the disc. If necessary, use a CD cleaning kit.
- If a disc skips or gets stuck on a section of the disc, it is probably dirty or damaged (scratched).
- When cleaning the disc, wipe in straight lines from the center of the disc to the outer edge of the disc. Never wipe in circular motions.

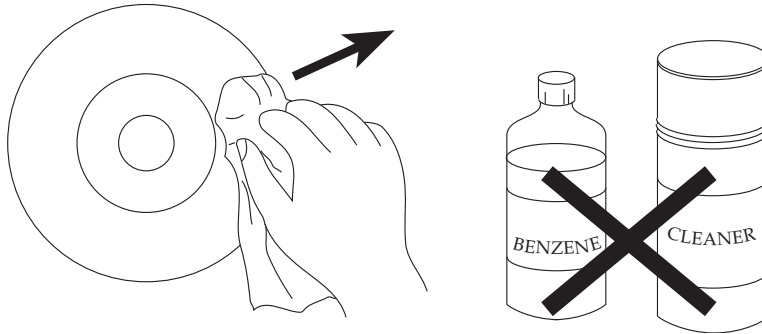

- Discs should be stored in their cases after each use to avoid damage.
- Do not expose discs to direct sunlight, high humidity, high temperatures or dust, etc. Prolonged exposure or extreme temperatures can warp the disc.
- Do not stick or write anything on either side of the disc. Sharp writing instruments, or the ink, may damage the surface.

Cleaning the Unit

- To prevent fire or shock hazard, disconnect your unit from the AC power source when cleaning.
- The finish on your unit may be cleaned with a dust cloth and cared for as other furniture. Use caution when cleaning and wiping the plastic parts.
- Mild soap and a damp cloth may be used on the front panel.

SPECIFICATIONS

Power Requirements.....AC120V, 60Hz
Power Consumption<27W (approx. 3W when set to Standby mode by remote)
Weight.....6.35 Lbs
Dimensions16.9 (W) x 10.6 (D) x 1.69 (H) inches
Weight and dimensions are approximate.
Operating Temperature41° to 95°F
Operating Humidity Range.....5% to 90% (no condensation)

Format

Disc Support.....BD (405nm), DVD (650nm), CD (780nm)

Video Output

Composite.....(75Ω Load) 1 channel: 1.0 Vp-p
Blu-ray 480i
DVD: 480i
Component (75Ω Load) Y: 1.0Vp-p, Pr: 0.70Vp-p, Pb: 0.70Vp-p
Blu-ray 1080i, 720p
DVD: 1080i, 720p
S-Video (75Ω Load) Luminance Signal 1.0Vp-p
(75Ω Load) Chrominance Signal 0.3Vp-p
Blu-ray 480i
DVD: 480i

Audio/Video Output

HDMI1080p, 1080p24, 1080i, 720p
PCM Multichannel Audio, Bitstream Audio, PCM Audio

Audio Output

2 Channel.....L, R
7.1 Channel.....FL, FR, Rrs, Rls, C, lfe, LS, RS
Digital Audio Output.....Optical/Coaxial
Frequency Response48kHz Sampling: 4Hz to 22kHz / 96kHz Sampling 4Hz to 22kHz
S/N Ratio95dB
Dynamic Compression85dB
Total Harmonic Distortion0.01%

Specifications are subject to change without notice.

LANGUAGE LIST CODES

Abkhazian: 6566	Croatian: 7282	Hungarian: 7285	Malayalam: 7776	Sanskrit: 8365	Turkish: 8482
Afar: 6565	Czech: 6783	Icelandic: 7383	Maltese: 7784	Scots Gaelic: 7168	Turkmen: 8475
Afrikaans: 6570	Danish: 6865	Indonesian: 7378	Maori: 7773	Serbian: 8382	Twi: 8487
Albanian: 8381	Dutch: 7876	Interlingua: 7365	Marathi: 7782	Shona: 8378	Ukrainian: 8575
Ameharic: 6577	English: 6978	Irish: 7165	Moldavian: 7779	Sindhi: 8368	Urdu: 8582
Arabic: 6582	Esperanto: 6979	Italian: 7384	Mongolian: 7778	Slovak: 8375	Uzbek: 8590
Armenian: 7289	Estonian: 6984	Japanese: 7465	Nauru: 7865	Slovenian: 8376	Vietnamese: 8673
Assamese: 6583	Faroese: 7079	Javanese: 7487	Nepali: 7869	Somali: 8379	Volapük: 8679
Aymara: 6589	Fiji: 7074	Kannada: 7578	Norwegian: 7879	Spanish: 6983	Welsh: 6789
Azerbaijani: 6590	Finnish: 7073	Kashmiri: 7583	Oriya: 7982	Sundanese: 8385	Wolof: 8779
Bashkir: 6665	French: 7082	Kazakh: 7575	Pashto, Pushto: 8083	Swahili: 8387	Xhosa: 8872
Basque: 6985	Galician: 7176	Kirghiz: 7589	Persian: 7065	Swedish: 8386	Yiddish: 7473
Bengali; Bangla: 6678	Georgian: 7565	Korean: 7579	Polish: 8076	Tagalog: 8476	Yoruba: 8979
Bihari: 6672	German: 6869	Kurdish: 7585	Portuguese: 8084	Tajik: 8471	Zulu: 9085
Breton: 6682	Greek: 6976	Latin: 7665	Punjabi: 8065	Tamil: 8465	
Bulgarian: 6671	Greenlandic: 7576	Latvian, Lettish: 7686	Quechua: 8185	Tatar: 8484	
Burmese: 7789	Guarani: 7178	Lingala: 7678	Rhaeto-Romance: 8277	Telugu: 8469	
Catalan: 6765	Gujarati: 7185	Lithuanian: 7684	Romanian: 8279	Thai: 8472	
Chinese: 9072	Hausa: 7265	Macedonian: 7775	Russian: 8285	Tibetan: 6679	
Corsican: 6779	Hebrew: 7387	Malagasy: 7771	Samoan: 8377	Tigrinya: 8473	
	Hindi: 7273	Malay: 7783		Tonga: 8479	

CONTENIDO

Contenido	1	• Botones de Color	26
Medidas importantes de seguridad	2	• Modo silencioso (Mute)	26
Funciones	5	Funcionamiento básico del BD/DVD	27
Precauciones	6	• Reproducción de un Disco Blu-ray o un DVD	27
Fuente de energía	6	• Salto	28
Ubicación de los controles	7	• Búsqueda	28
• Parte frontal	7	• Pausa y Paso	28
• Parte posterior	7	• Lento	28
• Control remoto	8	• Botón de Menú Superior (Top Menu)	29
Control remoto	9	• Menú emergente (Pop-up)	29
• Instalación de las pilas	9	• Botón Inicio (Home)	29
• Distancia eficaz del transmisor del control remoto	9	• Búsqueda de Tiempo	29
Conexión	10	• Reproducción repetida	30
• Conexión del Reproductor a un TV utilizando los conectores de salida de Audio/Video	10	• Búsqueda de Display-Título/Capítulo	30
• Conexión del Reproductor a un TV utilizando los conector de Salida de S-Video	10	• PIP (imagen superpuesta)	30
• Conexión del Reproductor a un TV utilizando los conectores Y/Pb/Pr	11	• 2º Audio	30
• Salida de video progresivo (Y, PB, PR)	11	• Zoom	31
• Salida de video por componente de 525 líneas digitales para exploración progresiva	11	• Ángulo	31
• Conexión del Reproductor a un TV utilizando los conector de salida HDMI	12	• Subtítulos	31
• Conexión del Reproductor a un TV utilizando un cable DVI	13	• Audio	31
• Conexión del Reproductor a un Sistema de Home Theater (a través de un conector coaxial/óptico)	14	Funcionamiento de MP3/WMA	32
• Conexión del Reproductor a un Sistema de Home Theater (a través de conectores de salida de canales 7.1)	15	• Reproducción de un disco MP3/WMA	32
Acerca de los discos	16	• Selección de carpetas/pistas usando los botones de SALTO (SKIP)	34
Menú de configuración	18	• Reproducción repetida	34
• Menú de configuración general	18	• Preguntas frecuentes sobre discos MP3	34
• Menu de configuración de video	20	Funcionamiento de un disco CD	35
• Menú de configuración de audio	21	• Reproducción de un disco CD	35
• Menu de configuración de idioma	23	• Seleccionar pistas o archivos usando los botones de números	36
• Configuración de las opciones del Control de Padres	24	• Selección de pistas/archivos utilizando los botones de SALTO (SKIP)	36
Operación básica (General)	26	• Búsqueda de avance rápido/por rebobinado	36
• Botones de Volumen	26	• Repetir/aleatorio	36
		Funcionamiento de un CD/USB con datos	37
		• Reproducción de un CD/USB con datos	37
		Guía de resolución de problemas	39
		Cuidado y mantenimiento	41
		Especificaciones	42
		Lista de códigos de idiomas	43

MEDIDAS IMPORTANTES DE SEGURIDAD



PRECAUCIÓN

RIESGO DE DESCARGA ELÉCTRICA. NO ABRIR.



El símbolo de la flecha con forma de rayo adentro de un triángulo está hecho para alertar al usuario de la presencia de cables sin aislar de "voltaje peligroso" en el interior del gabinete, el cual puede ser de magnitud suficiente para constituir un riesgo de descarga eléctrica para las personas.



El signo de exclamación dentro de un triángulo equilátero es para alertar al usuario de la presencia de instrucciones importantes de operación y mantenimiento en el manual que acompaña al aparato.

PRECAUCIÓN: PARA REDUCIR EL RIESGO DE DESCARGA ELÉCTRICA, NO quite la cubierta (o tapa posterior). No hay piezas en el interior que el usuario pueda reparar. Remita las reparaciones al personal de servicio calificado. (Esta etiqueta con marca de alerta y clasificación se encuentra en el gabinete inferior de la unidad.)



El símbolo para la clase II (Aislante doble)

PRECAUCIÓN:

ESTE REPRODUCTOR DIGITAL DE DISCOS DE VIDEO EMPLEA UN SISTEMA LÁSER.

PARA ASEGURAR EL USO ADECUADO DE ESTE PRODUCTO, LEA ESTE MANUAL DEL PROPIETARIO DETENIDAMENTE Y CONSÉRVELO PARA FUTURA REFERENCIA. SI LA UNIDAD REQUIERE MANTENIMIENTO, COMUNÍQUESE CON UN CENTRO AUTORIZADO DE SERVICIO: VEA LOS PROCEDIMIENTOS DE SERVICIO.

EL USO DE UN CONTROL, AJUSTE O PROCEDIMIENTO DIFERENTE A LO AQUÍ ESPECIFICADO PUEDE RESULTAR EN UNA EXPOSICIÓN DAÑINA A LA RADIACIÓN.

PARA EVITAR LA EXPOSICIÓN DIRECTA AL RAYO LÁSER, NO INTENTE ABRIR LA CAJA. LA RADIACIÓN LÁSER VISIBLE PUEDE ESTAR PRESENTE AL ABRIR LA CAJA. NO SE QUEDE MIRANDO AL RAYO.

ADVERTENCIA:

PARA REDUCIR EL RIESGO DE INCENDIO O DESCARGA ELÉCTRICA, NO EXPONGA ESTE PRODUCTO A LA LLUVIA NI A LA HUMEDAD.

ADVERTENCIA:

PARA REDUCIR EL RIESGO DE INCENDIO O DESCARGA ELÉCTRICA, Y LA INTERFERENCIA MOLESTA, USE SOLAMENTE LOS ACCESORIOS RECOMENDADOS.

PROTECTORES DE VOLTAJE:

Se recomienda usar un protector de voltaje para la conexión a corriente eléctrica. Los rayos y picos en la energía eléctrica NO ESTÁN cubiertos por la garantía para este producto.

ADVERTENCIA SOBRE EL LÁSER:

Esta unidad utiliza un láser. Sólo el personal de reparaciones calificado es quien puede reparar este dispositivo debido a posibles lesiones en la vista.

NOTIFICACIÓN DE LA FCC:

Este equipo fue probado y se encontró que cumple con las limitantes para aparatos digitales de Clase B, de conformidad con el apartado 15 de las Normas de la FCC. Estas limitantes están diseñadas para ofrecer una protección razonable contra interferencia dañina en una instalación residencial. Este equipo genera, usa y puede irradiar energía de radiofrecuencia y, si no se instala y usa conforme a las instrucciones, puede generar interferencia dañina con las radiocomunicaciones.

Sin embargo, no hay garantía de que no habrá interferencia en una instalación particular. Si este equipo llegara a causar interferencia dañina con la recepción de radio o televisión, lo cual se puede determinar encendiendo y apagando el equipo, le pedimos que intente corregir la interferencia con las siguientes medidas:

- Cambie la orientación o ubicación de la antena receptora.
- Incremente la distancia entre el equipo y el receptor.
- Conecte el equipo a un contacto eléctrico que esté en un circuito distinto al que está conectado el receptor.
- Pida ayuda consultando al distribuidor o a un técnico experimentado en radio o televisión.

Las modificaciones no autorizadas por el fabricante pueden anular la autoridad del usuario para operar este aparato.

PRECAUCIÓN DE FCC:

PARA GARANTIZAR EL CUMPLIMIENTO CONTINUO, SIGA LAS INSTRUCCIONES DE INSTALACIÓN ANEXAS Y USE SÓLO CABLES PROTEGIDOS CUANDO SE CONECTA A OTROS DISPOSITIVOS. ADEMÁS, CUALQUIER CAMBIO O MODIFICACIÓN, QUE NO HAYA SIDO EXPRESAMENTE APROBADO POR LA PARTE RESPONSABLE DEL CUMPLIMIENTO, PUEDE ANULAR LA AUTORIDAD DEL USUARIO DE OPERAR EL EQUIPO.

**ESTE APARATO DIGITAL DE CLASE B CUMPLE CON LA NORMA ICES-003 DE CANADÁ.
CET APPAREIL NUMÉRIQUE DE LA CLASSE B EST CONFORME À LA NORME NMB-003 DU CANADA.**

ATTENTION:

POUR ÉVITER LES CHOC ÉLECTRIQUES, INTRODUIRE LA LAME LA PLUS LARGE DE LA FICHE DANS LA BORNE CORRESPONDANTE DE LA PRISES ET POUSSER JUSQU'AU FOND.

Fabricado bajo la licencia de Dolby Laboratories. Dolby y el símbolo de doble D son marcas registradas de Dolby Laboratories. Fabricado bajo licencia del número de patente de Estados Unidos: 5,451,942; 5,956,674; 5,974,380; 5,978,762; 6,226,616; 6,487,535 y otras patentes de Estados Unidos y de todo el mundo emitidas y pendientes. DTS es marca registrada y los logotipos y el símbolo de DTS, Audio de alta resolución DTS-HD, DTS-HD y audio de alta resolución DTS-HD son marcas comerciales de DTS, Inc. © 1996-2008 DTS, Inc. Todos los derechos reservados.

MEDIDAS IMPORTANTES DE SEGURIDAD (CONTINÚA)

Antes de usar este aparato asegúrese de leer bien todos los puntos de este manual de operaciones. Una vez leído, consérvelo a la mano para usarlo como referencia en el futuro. Tenga especial cuidado al seguir las advertencias indicadas en la unidad, así como las que aparecen en el manual de instrucciones.

1. Lea el instructivo.

Usted deberá leer todo el instructivo de seguridad y funcionamiento antes de operar su equipo.

2. Conserve el instructivo

Conserve el instructivo para futura referencia.

3. Siga las medidas de seguridad

Las medidas de seguridad y funcionamiento deberán seguirse al pie de la letra.

4. Siga las instrucciones

Siga todas las instrucciones sobre el funcionamiento de la unidad.

5. Limpieza

Desenchufe la unidad antes de limpiarla. Nunca use líquidos de limpieza químicos, ni aerosoles. Use un paño seco y suave.

6. Auxiliares

Nunca use ningún aparato auxiliar que no haya sido recomendado por el fabricante.

7. Evite lugares cerca del agua o muy húmedos.

Nunca use su unidad cerca del agua. Por ejemplo, cerca de una bañera o lavamanos, lavadero de cocina o lavandería, en un sótano húmedo, cerca de una piscina o lugares similares.

8. Accesorios

Coloque la unidad en una mesa, soporte o repisa estables, donde no hay vibración. Cuando coloque la unidad en un carro o estante, asegúrese de seguir las recomendaciones indicadas en este manual.

8A. La combinación de aparato y carro deberá ser movida con cuidado. Las paradas bruscas, fuerza excesiva y las superficies irregulares podrán hacer que el aparato y el carro se vuelquen.

9. No permita la entrada de objetos o líquidos dentro de la unidad

Nunca introduzca un objeto metálico en la unidad, ni ponga nada que contenga líquidos cerca de ella. La unidad no deberá ser instalada en un mueble empotrado, como una repisa para libros, un estante o donde la presencia de cortinas o mobiliario obstruya las aberturas de ventilación.

10. Suministro de energía

Esta unidad solo deberá operarse con la electricidad que aparece en la etiqueta. Si no está seguro del tipo de energía que hay en su casa, consulte a su distribuidor o compañía de electricidad de su localidad. Para aquellos productos que funcionan con baterías, u otras fuentes, consulte el instructivo de funcionamiento.

11. Polarización

Esta unidad está equipada con un cable eléctrico polarizado (el enchufe cuenta con una clavija más ancha que la otra). Dicho enchufe sólo puede ser insertado en el contacto eléctrico en una sola dirección. Eso se hace como medida de seguridad. Si no pudiera insertar la clavija completamente en el contacto eléctrico, vuelva a intentarlo invirtiendo la clavija. Si aun así no puede insertar el enchufe, comuníquese con un electricista para que reemplace su contacto eléctrico obsoleto. No modifique las características de seguridad de la clavija polarizada.

12. Protección del cable eléctrico

Asegúrese de que el cable nunca se encuentre en el camino donde pasan las personas, y de no colocar nada sobre él que lo pueda pinchar o recalentar (como puede suceder con un calentador, por ejemplo). Nunca agarre el cable con las manos mojadas, y asegúrese de agarrar el cuerpo del enchufe (nunca tire del cable), tanto para conectarlo como para desconectarlo.

13. Relámpagos

Para proteger su unidad de una tormenta eléctrica, o cuando no va a ser usada por un período largo de tiempo, es recomendable que desconecte la unidad de la pared, la antena o el cable. Así evitará daños producidos por descargas eléctricas.

14. Líneas aéreas de energía eléctrica.

Como medida de precaución, cuando instale una antena exterior, hágalo lo más lejos posible de las líneas aéreas de energía eléctrica, ya que la antena podría caer sobre dichas líneas y causar un cortocircuito. Asimismo, nunca deberá tocarlas ya que podría ser fatal.

15. Sobrecarga

Nunca sobrecargue los enchufes ni extensiones, ya que podría resultar en un incendio o cortocircuito.

16. No permita la entrada de objetos o líquidos dentro de la unidad

Nunca introduzca un objeto metálico en la unidad, ni ponga nada que contenga líquidos cerca de ella.

ADVERTENCIA SOBRE EL CARRO
PORTÁTIL
(símbolo proporcionado por RETAC)



S3126A

MEDIDAS IMPORTANTES DE SEGURIDAD (CONTINÚA)

17. Conexión a tierra de la antena exterior

Si se conecta una antena al receptor, asegúrese de que el sistema de antena tenga una conexión a tierra a fin de proveer cierta protección contra sobrecargas de electricidad y acumulación de estática. La Sección 810 del Código Eléctrico Nacional, ANSI/NFPA No. 70-1984, provee información sobre: la correcta instalación a tierra del mástil así como la estructura de apoyo; la conexión a tierra del cable de plomo a la unidad de descarga de la antena; el tamaño de los conductores a tierra; la ubicación de la salida de la antena; la conexión de los electrodos de tierra y los requisitos para los mismos.

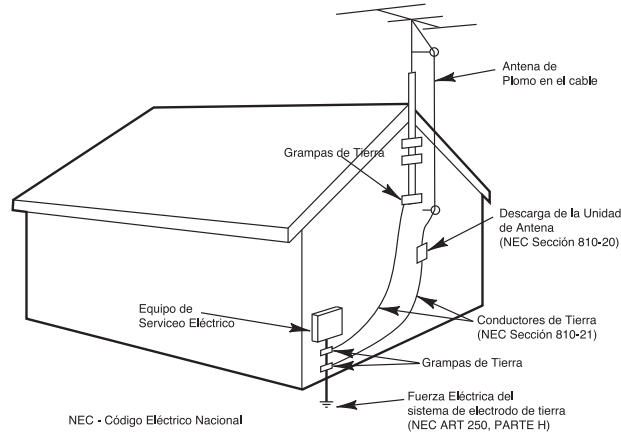

EJEMPLO DE LA INSTALACIÓN A TIERRA SEGÚN EL CÓDIGO NACIONAL DE ELECTRICIDAD NEC

18. Reparaciones

Nunca intente darle servicio a su unidad usted mismo, ya que abrir la unidad o quitar la tapa puede exponerlo a circuitos de voltaje peligrosos. Lleve su unidad a un Centro de servicio autorizado.

19. Repuestos

Cuando tenga necesidad de ordenar piezas, asegúrese de que su centro de servicio use las piezas especificadas por el fabricante, o aquellas que tienen las mismas características que la pieza original. El uso de piezas no autorizadas pueden causar descargas eléctricas u otros peligros.

20. Chequeo de seguridad

Cada vez que repare su unidad, solicite al técnico que hizo la reparación que haga un chequeo de seguridad para determinar si el producto está funcionando correctamente.

21. Montaje en pared o techo

Este producto deberá montarse en el techo o pared siguiendo las instrucciones dadas por el fabricante.

22. Daños que requieren servicio:

Siempre desenchufe su unidad del contacto eléctrico y solicite el servicio de un técnico calificado cuando se presenten las siguientes condiciones:

- El cable eléctrico o el enchufe están dañados.
- Ha derramado líquido dentro de la unidad.
- Ha expuesto su equipo a la lluvia o al agua.
- Su equipo no funciona correctamente a pesar de seguir las instrucciones de funcionamiento, como es el ajuste de controles indicados en el manual de funcionamiento. El mal manipuleo de dichos controles puede resultar en un daño mayor a los mismos.
- Ha dejado caer su unidad y el gabinete se ha dañado.
- Su equipo muestra señales diferentes en su funcionamiento; eso es una clara indicación de que su equipo necesita servicio.

23. Calor

Esta unidad no deberá nunca colocarse cerca a artefactos tales como radiadores, estufas, cocinas u otros dispositivos (incluyendo amplificadores) que produzcan calor.

24. NOTA ESPECIAL PARA EL INSTALADOR DEL SISTEMA DE CABLE CATV

Esta nota está hecha especialmente para llamar la atención del instalador de cable al Artículo 820-40 del NEC, el mismo que imparte directrices para conectar a tierra el cable correctamente, así como al edificio y lo más cerca posible a la entrada del cable.

FUNCIONES

Esta unidad cuenta con muchas funciones, algunas se detallan a continuación. Lea el manual del usuario para aprovechar al máximo todas las funciones que esta unidad tiene para ofrecerle.

- **Reproducción BD-ROM**

BD-ROM es un formato de disco óptico de última generación en la era de alta definición. Con una capacidad de almacenamiento masivo de 25 a 50 GB (cinco veces mayor que un DVD) y una tasa de transferencia de alta velocidad de hasta 54 Mbps, este formato ofrece no sólo video de calidad de alta definición*† sino que también permite un buen contenido en un solo disco y con audio de calidad de alta definición para 8 canales y funcionalidad interactiva.

* Para poder disfrutar de la misma calidad, es necesario un dispositivo de pantalla de alta definición compatible.

† Algunos discos permiten visualizarse sólo con una conexión HDMI.

- **True Cinema de 24p**

Las películas filmadas con una cámara filmadora constan de 24 cuadros por segundo. Como los televisores convencionales (los TRC y los de pantalla plana) muestran cuadros con intervalos de 1/60 ó 1/50 segundos, los 24 cuadros no aparecen con un ritmo constante.

Cuando se encuentra conectado a un TV con capacidad de 24p, el reproductor muestra cada cuadro en intervalos de 1/24 segundos, — el mismo intervalo filmado originariamente con la cámara filmadora, por consiguiente reproduce fielmente la imagen cinematográfica original.

- **Aplicación BD-J**

El formato BD-ROM admite Java para las funciones interactivas. “BD-J” ofrece funcionalidad casi ilimitada a los proveedores de contenido cuando crea títulos de BD-ROM interactivos. Java y todas las marcas comerciales y logotipos de Java son marcas comerciales o marcas registradas de Sun Microsystems, Inc. en Estados Unidos y en otros países.

- **Soporte de modulación PCM lineal, multicanal y descomprimida.**

En combinación con un amplificador AV compatible, el reproductor puede producir sonidos envolventes de modulación lineal PCM en hasta 8 canales. * Con un amplificador no compatible, el reproductor puede producir señales análogas de canales 5.1 desde su conector de SALIDA de canales 5.1 para disfrutar de una buena calidad de audio.

* Tenga en cuenta que el conector de SALIDA DIGITAL (COAXIAL u ÓPTICA) no produce señales para 8 canales. Necesitará un cable HDMI y un dispositivo HDMI compatible que admita señales para 8 canales.

- **Soporte de “Dolby TrueHD” y “DTS-HD” - Sonido envolvente de canales 7.1**

La unidad admite la funcionalidad de salida del flujo de bits de Dolby TrueHD, Dolby Digital Plus, y flujo de bits de audio de alta resolución DTS-HD a través de HDMI. También admite la funcionalidad de decodificación de Dolby TrueHD, Dolby Digital Plus, y audio de alta resolución DTS-HD para PCM lineal y multicanal a través de HDMI.

- **Interfaz digital HDMI (Interfaz de multimedia de alta definición)**

Al estar conectado a un dispositivo de pantalla equipado con HDMI que utiliza un solo cable HDMI, la unidad puede reproducir videos SD hasta HD y señales de audio multicanales, en forma digital sin degradación. La especificación HDMI admite HDCP (Protección de contenido digital de banda ancha), una tecnología de protección de copia que incorpora tecnología de codificación para señales de video digital.

- **Función de librería para los archivos grabados (sólo para imágenes JPEG, audio MP3, AVI, archivos WMV)**

Con DATA-DVD y DATA-CD, tres navegadores de listas de todos los títulos de Audio/Video/Imagen permiten una fácil clasificación, búsqueda y reproducción.

PRECAUCIONES

NOTAS SOBRE EL MANEJO:

- Al enviar el reproductor, use siempre la caja de cartón y los materiales de empaque originales. Para máxima protección, empaque la unidad nuevamente como fue empacada originalmente en la fábrica.
- No use líquidos volátiles, como atomizadores repelentes de insectos, cerca del reproductor de DVD. No deje productos de hule o plástico en contacto con el reproductor por periodos prolongados de tiempo. Éstos dejarán marcas en el acabado.
- Los paneles superior y posterior del reproductor pueden calentarse después de un periodo prolongado de uso. Eso es normal y no un defecto de funcionamiento.
- Cuando el reproductor no está en uso, asegúrese de quitar el disco y apagar la unidad.
- Si no usa el reproductor por un periodo prolongado de tiempo, es posible que la unidad no funcione debidamente en el futuro. Encienda el reproductor ocasionalmente y úselo.

NOTAS SOBRE EL POSICIONAMIENTO DE REPRODUCTOR:

- Si coloca este reproductor cerca de un televisor, de una radio o de un VCR, la imagen de la reproducción puede llegar a ser mala y el sonido puede distorsionarse. Si eso sucede, mueva el reproductor lejos del televisor, radio o VCR.

NOTAS SOBRE LA LIMPIEZA:

Use un trapo seco y suave para la limpieza.

- Para la suciedad persistente, remoje el trapo en una solución de detergente diluido, exprímalo bien y frote. Use un trapo seco para secar la superficie. No use ningún tipo de solvente, como adelgazador y benceno, ya que pueden dañar la superficie del reproductor.
- Si usa un trapo empapado en una solución química para limpiar la unidad, siga las instrucciones de dicho producto.

Advertencia: La limpieza y ajuste de las lentes y/o otros componentes de reproducción mecánica deben ser realizados por un técnico de servicio calificado.

PARA OBTENER UNA IMAGEN CLARA:

El reproductor es un aparato de alta tecnología y precisión. Si los lentes de captación óptica y las piezas de accionamiento del disco están sucios o desgastados, la calidad de la imagen se volverá mala. Para obtener una imagen clara, recomendamos la inspección y el mantenimiento regular (limpieza o reemplazo de piezas) cada 1,000 horas de uso, dependiendo del entorno donde opera la unidad. Si desea obtener más detalles, comuníquese con su distribuidor más cercano.

NOTAS SOBRE LA CONDENSACIÓN POR HUMEDAD:

La condensación por humedad daña el reproductor. Lea detenidamente lo siguiente.

- La condensación por humedad ocurre, por ejemplo, cuando se sirve una bebida fría en un vaso en un día caluroso. En el exterior del vaso se forman gotas de agua. Del mismo modo, la humedad puede condensarse en los lentes de captación óptica adentro de esta unidad, una de las piezas internas más cruciales del reproductor.

La condensación por humedad ocurre en los siguientes casos:

- Cuando trae el reproductor directamente de un lugar frío a un lugar caliente.
- Cuando usa el reproductor en una habitación donde acaba de encender el calentador, o en un lugar donde el aire frío del aire acondicionado pega directamente en la unidad.
- En verano, cuando usa el reproductor en un lugar caliente y húmedo, justo después de mover la unidad de una habitación con aire acondicionado.
- Cuando usa el reproductor en un lugar húmedo.

No use el reproductor cuando pueda ocurrir una condensación por humedad.

- Si usa el reproductor en tales situaciones, se pueden dañar los discos y las piezas internas. Quite el disco, conecte el cable eléctrico del reproductor al contacto eléctrico, encienda el reproductor y déjelo "ENCENDIDO" durante unas dos o tres horas. Después dos o tres horas, el reproductor se habrá calentado y se habrá evaporado la humedad. Mantenga el reproductor conectado al contacto eléctrico y la condensación por humedad raramente ocurrirá.

FUENTE DE ENERGÍA

Inserte la clavija (de 2 cuchillas) en un contacto eléctrico de 120VCA de 60Hz, ubicado en un lugar conveniente.

NOTA: El enchufe de CA incluido con la unidad está polarizado para ayudar a minimizar la posibilidad de una descarga eléctrica. Si el enchufe de CA no entra en el contacto eléctrico no polarizado, no lime ni corte el lado ancho. Es responsabilidad del usuario pedir a un electricista que cambie el contacto eléctrico obsoleto.

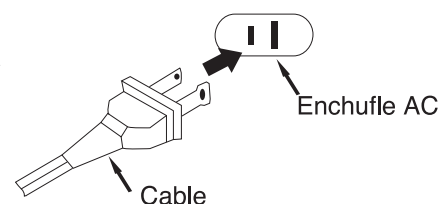

UBICACIÓN DE LOS CONTROLES

PARTE FRONTAL

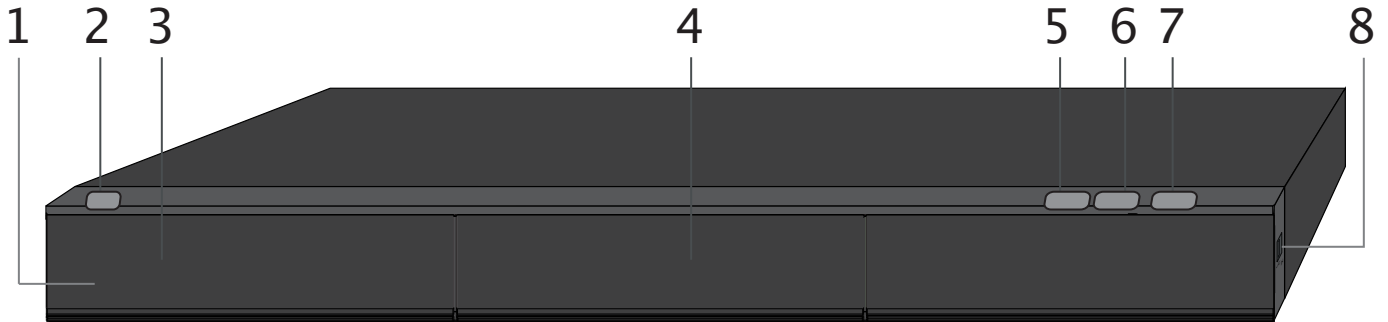

- | | |
|--|---|
| 1. Indicador de modo en espera (Standby) | 5. Botón de DETENER ■ |
| 2. Botón de ENCENDIDO/Modo en ESPERA (POWER/STANDBY) | 6. Botón (▶) REPRODUCIR (PLAY) |
| 3. Pantalla | 7. Botón ABRIR/CERRAR (OPEN/CLOSE) |
| 4. Compartimiento del disco | 8. Conector USB (en la parte lateral de la unidad, debajo del compartimiento) |

PARTE POSTERIOR

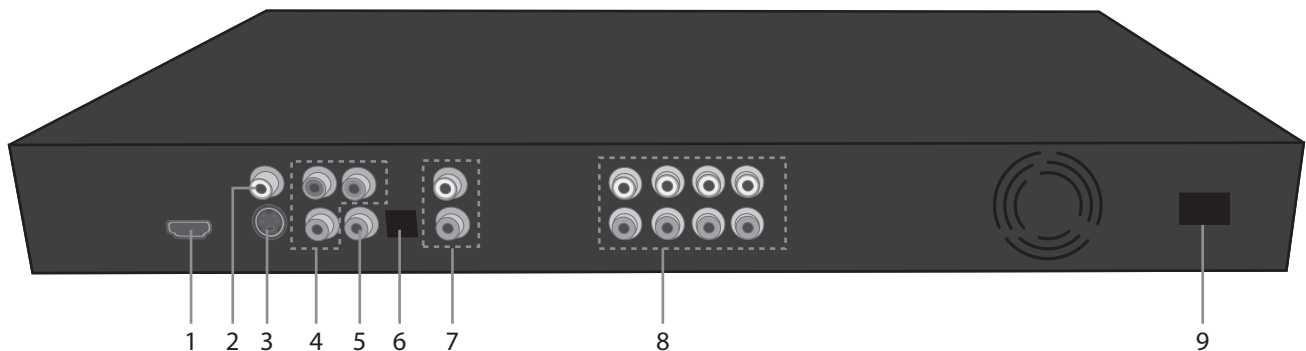

- | | |
|---|---|
| 1. Conector HDMI | 8. Conectores de salida de audio de canales 7.1 |
| 2. Conector de Salida de Video (CVBS) | 9. Conector de encendido de CA |
| 3. Conector de salida de S-Video | |
| 4. Conectores de salida de video por componente (Y, PB, PR) | NO. DE PIEZA, CABLE ELÉCTRICO:
JJA0310-150NFI-X-R0* |
| 5. Conector de salida COAXIAL | * Pieza reemplazable por el consumidor
(Consulte la página 40 para ordenar.) |
| 6. Conector de salida ÓPTICO | |
| 7. Conectores de Salida Derecho/Izquierdo de Audio Estéreo | |

UBICACIÓN DE LOS CONTROLES (CONTINUÍA)

CONTROL REMOTO

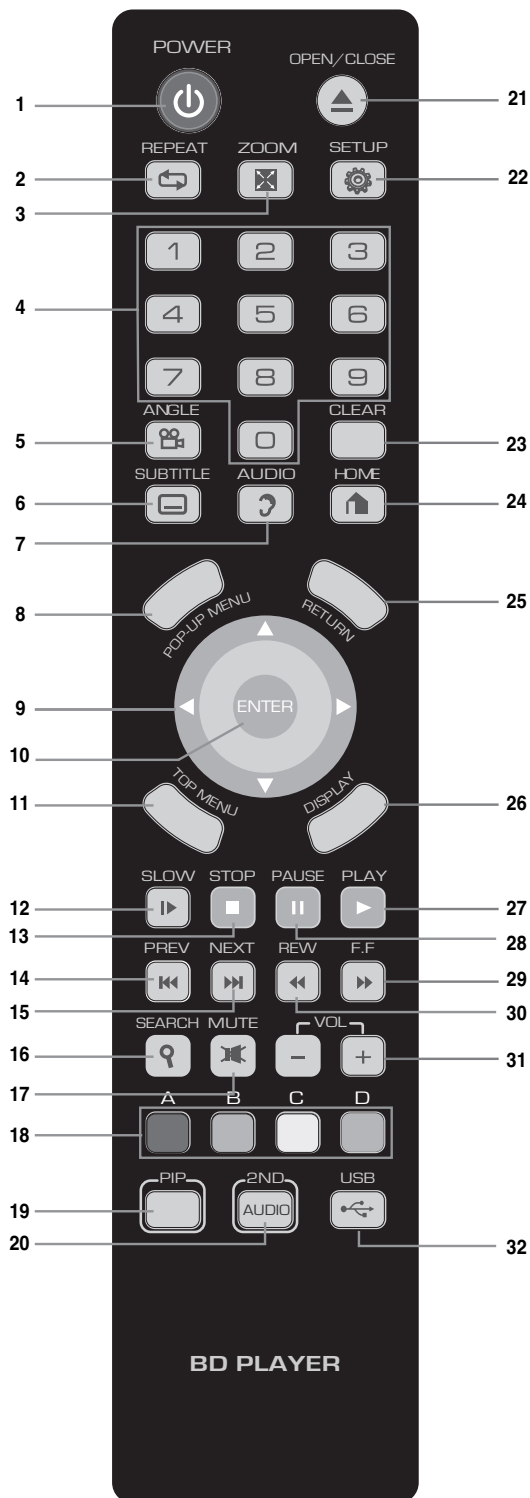

1. Botón de ENCENDIDO
2. Botón de REPETIR
3. Botón de ZOOM
4. TECLAS NUMÉRICAS (0-9)
5. Botón de ÁNGULO
6. Botón de SUBTÍTULO
7. Botón de AUDIO
8. Botón de MENÚ EMERGENTE (POP-UP MENU)
9. Botones de NAVEGACIÓN (▲, ▼, ◀, ▶)
10. Botón ACEPTAR (ENTER)
11. Botón de MENÚ SUPERIOR (TOP MENU)
12. Botón de LENTO
13. Botón de DETENER
14. Botón de Salto (Skip)/ANTERIOR (◀◀)
15. Botón de Salto (Skip)/SIGUIENTE (▶▶)
16. Botón de BÚSQUEDA
17. Botón MUDO (MUTE)
18. Botones de Color
Botón rojo (A)
Botón verde (B)
Botón amarillo (C)
Botón azul (D)
19. Botón PIP (Imagen superpuesta)
20. Botón de 2º AUDIO
21. Botón de ABRIR/CERRAR (OPEN/CLOSE)
22. Botón de CONFIGURACIÓN (SETUP)
23. Botón de BORRAR
24. Botón INICIO (HOME)
25. Botón VOLVER (RETURN)
26. Botón de DISPLAY
27. Botón de REPRODUCIR (PLAY)
28. Botón de PAUSA/PASO
29. Botón de BÚSQUEDA/AVANCE RÁPIDO (SEARCH/FAST FORWARD) ▶▶
30. Botón de BÚSQUEDA/REBOBINADO (SEARCH/REWIND) ◀◀
31. Botón +/- de VOLUMEN
32. Botón de USB

CONTROL REMOTO PIEZA NO. JAK0800-MEM-R0*
 Cable A/V RCA - PIEZA NO. JFX1001-150-R0*
 TAPA DE LA PILA PIEZA NO. JAK0800-COV-R0*

*Pieza reemplazable por el consumidor
 (Consulte la página 40 para ordenar.)

CONTROL REMOTO

INSTALACIÓN DE LAS PILAS

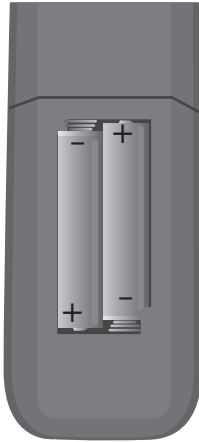

1. Abra el compartimento de la pila ejerciendo presión sobre la pestaña y levantándola.
2. Introduzca dos (2) pilas "AAA" (no incluidas), prestando atención al diagrama de polaridad en el compartimento de pilas.
3. Coloque nuevamente la tapa del compartimento.

PRECAUCIONES CON LA PILA

Siga estas precauciones al usar pilas con este aparato:

1. Use sólo pilas del tamaño y tipo especificado.
2. Asegúrese de seguir la polaridad correcta al introducirlas, como se indica junto al compartimento de las pilas. Si coloca las pilas de manera incorrecta, el aparato puede sufrir daños.
3. No mezcle diferentes tipos de pilas (ej. alcalinas, recargables y carbono-zinc) o pilas viejas con nuevas.
4. Si no usará el aparato por un periodo prolongado, saque las pilas para evitar daños o lesiones por un posible derrame de las mismas.
5. No intente recargar pilas que no son recargables; pueden sobrecalentarse y reventar. (Siga las indicaciones del fabricante de las pilas).

DISTANCIA EFICAZ DEL TRANSMISOR DEL CONTROL REMOTO

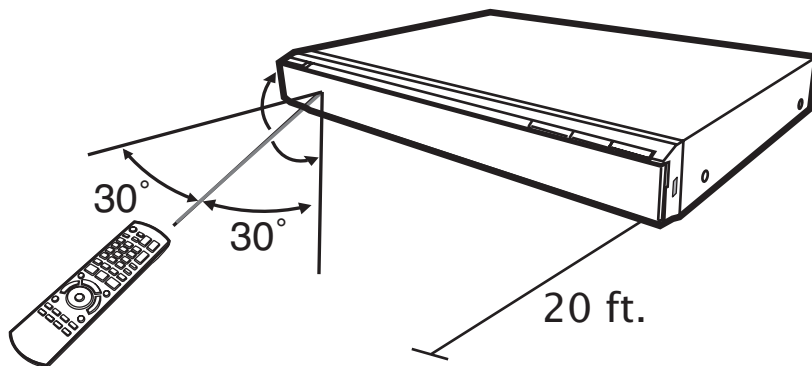

NOTAS:

- Cuando hay un obstáculo entre la unidad y el transmisor, es posible que el transmisor no funcione.
- Cuando alumbra la luz directa del sol, una lámpara incandescente, una lámpara fluorescente o cualquier otra luz fuerte sobre el SENSOR DEL REMOTO de la unidad, la operación del control remoto se vuelve inestable.

CONEXIÓN

CONECTAR EL REPRODUCTOR A UN TELEVISOR USANDO LOS CONECTORES DE SALIDA DE AUDIO/VIDEO

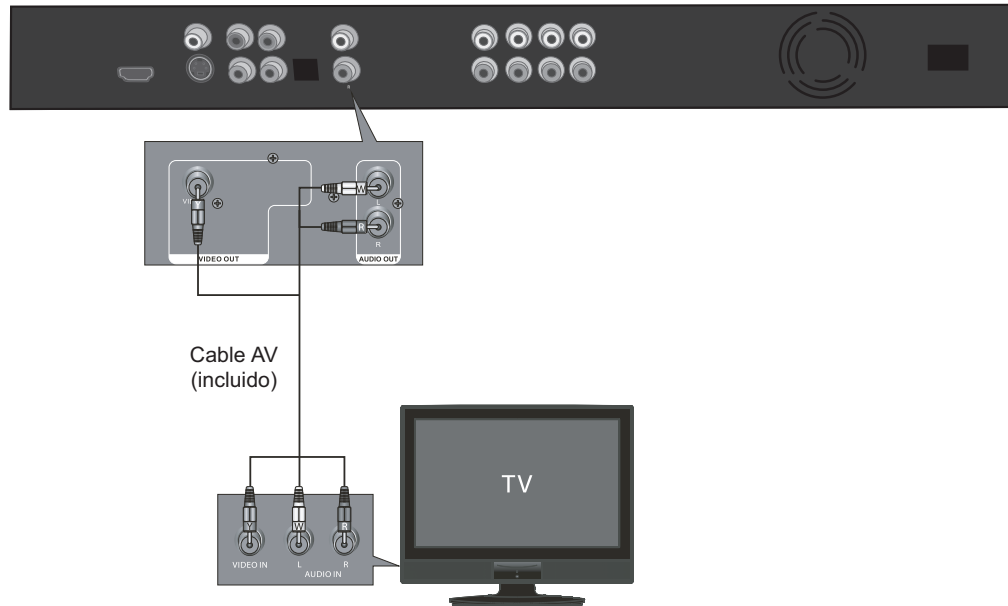

CONECTAR EL REPRODUCTOR A UN TELEVISOR USANDO LOS CONECTORES DE SALIDA DE S-VIDEO

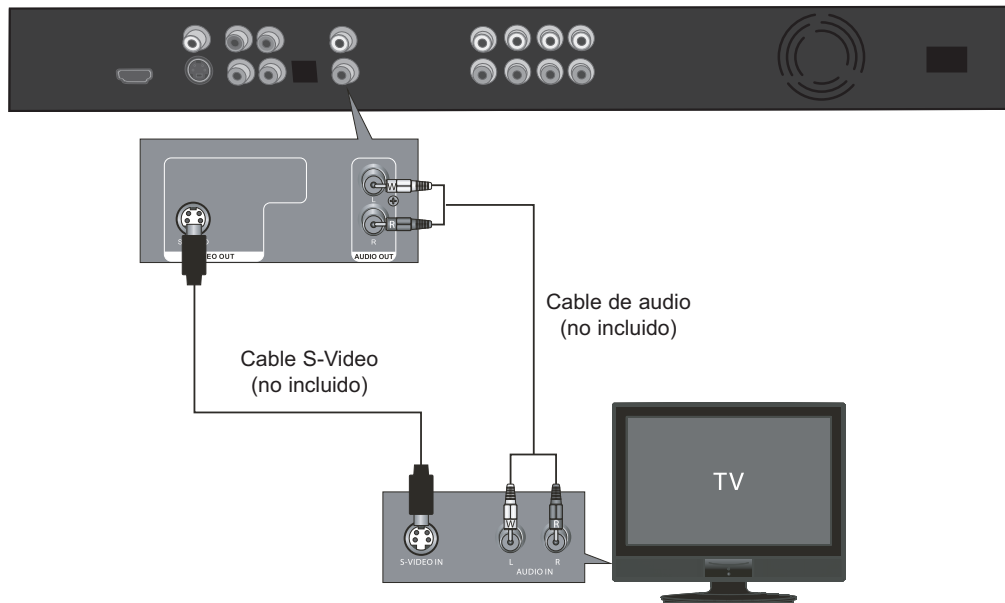

NOTAS:

- Si su TV tiene una entrada de HDMI, conecte la unidad al cable HDMI para mejores resultados. De lo contrario, use el conector de componente, de S-Vídeo o de SALIDA de video en el reproductor.
- Ponga el botón o interruptor de TV/VIDEO del televisor en VIDEO.
- Cuando conecte el reproductor, consulte el manual del usuario del televisor, así como este manual.
- Cuando conecte el reproductor al televisor y antes de realizar la conexión, cerciúrese de que la energía esté apagada y que ambas unidades estén desconectadas.
- Si su televisor sólo tiene una entrada de audio, quizá deba usar un conector "Y". Visite la tienda local de accesorios electrónicos, o compre por Internet.
- Conecte el reproductor directamente a su TV. Si conecta el reproductor a través de una VCR, la imagen reproducida se distorsionará dado que los discos de video se encuentran protegidos contra copias.
- La fuente de video es siempre de salida en 480i de resolución, independientemente de la configuración del menú de ajustes.

CONEXIÓN (CONTINÚA)

CONECTAR LA UNIDAD A UN TELEVISOR USANDO LOS CONECTORES Y/PB/PR

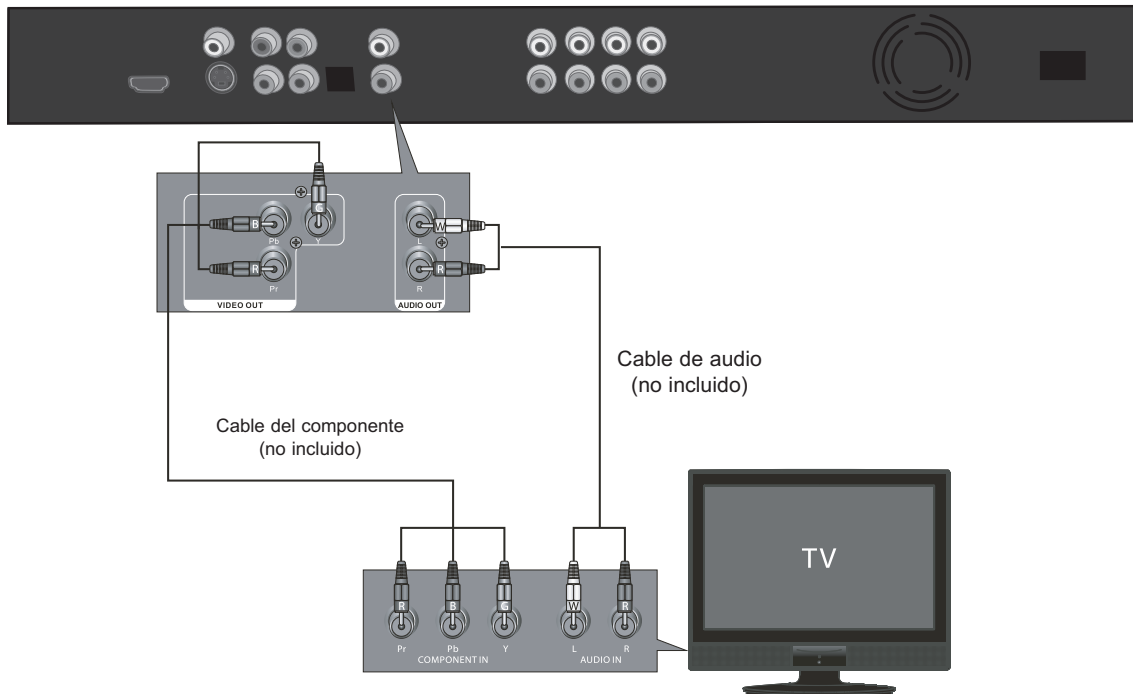

NOTAS PARA CONECTAR A UN TV:

- Si su TV posee una entrada de HDMI, conecte la unidad al cable HDMI para mejores resultados. De lo contrario, use el conector de componente, de S-Video o de SALIDA de video en el reproductor.
- El TV debe poseer conectores de entrada Y, PB y PR.
- Ponga el botón o interruptor de TV/VIDEO del televisor en VIDEO.
- Cuando conecte el reproductor, consulte el manual del usuario del televisor, así como este manual.
- Cuando conecte el reproductor al televisor y antes de realizar la conexión, cerciúrese de que la energía esté apagada y que ambas unidades estén desconectadas.
- Conecte el reproductor directamente a su TV. Si conecta el reproductor a través de una VCR, la imagen reproducida se distorsionará dado que los discos de video se encuentran protegidos contra copias.
- Si utiliza un televisor con opción de pantalla azul, desactive esta opción en el televisor para obtener mejores resultados.
- Cuando utiliza los conectores de componente como su fuente, configure la resolución de alta definición en el menú de Video como se describe en la página 20.

Salida de video progresivo (Y, PB, PR):

Utilice estos conectores para conectar la unidad a un televisor con conectores de entrada de video progresivo. La exploración progresiva es un sistema de exploración de video que muestra en una sola pasada todas las líneas de un cuadro, a diferencia del sistema tradicional de exploración entrelazada. Esta conexión brinda una calidad óptima. Para asegurar una calidad máxima en la imagen, utilice tres cables para video para las conexiones. Tome en cuenta que es esencial que las conexiones con código de color coincidan con un televisor compatible.

SALIDA DE VIDEO POR COMPONENTE DE 525 LÍNEAS DIGITALES PARA EXPLORACIÓN PROGRESIVA

Comparado con el video entrelazado normal, la exploración progresiva duplica eficazmente la cantidad de información de video que se alimenta a su televisor o monitor. El resultado es una imagen estable y sin fluctuaciones. (Revise que su televisor o monitor sea compatible con esta función.)

Para ver la mejor calidad en imagen, pruebe ver una película en video DVD en un televisor compatible con exploración progresiva.

NOTA:

- EL CONSUMIDOR DEBE SABER QUE NO TODOS LOS TELEVISORES DE ALTA DEFINICIÓN SON TOTALMENTE COMPATIBLES CON ESTE PRODUCTO Y ES POSIBLE QUE APAREZCAN OBJETOS EN LA IMAGEN. EN CASO DE TENER PROBLEMA DE IMAGEN CON LA EXPLORACIÓN PROGRESIVA 525, RECOMENDAMOS QUE EL USUARIO PONGA LA CONFIGURACIÓN DE VIDEO EN 1080i, CONFIGURACIONES DE INTERFAZ, CONSULTE LA PÁGINA 20.

CONEXIÓN (CONTINÚA)

CONECTAR EL REPRODUCTOR A UN TELEVISOR USANDO EL CONECTOR DE SALIDA HDMI

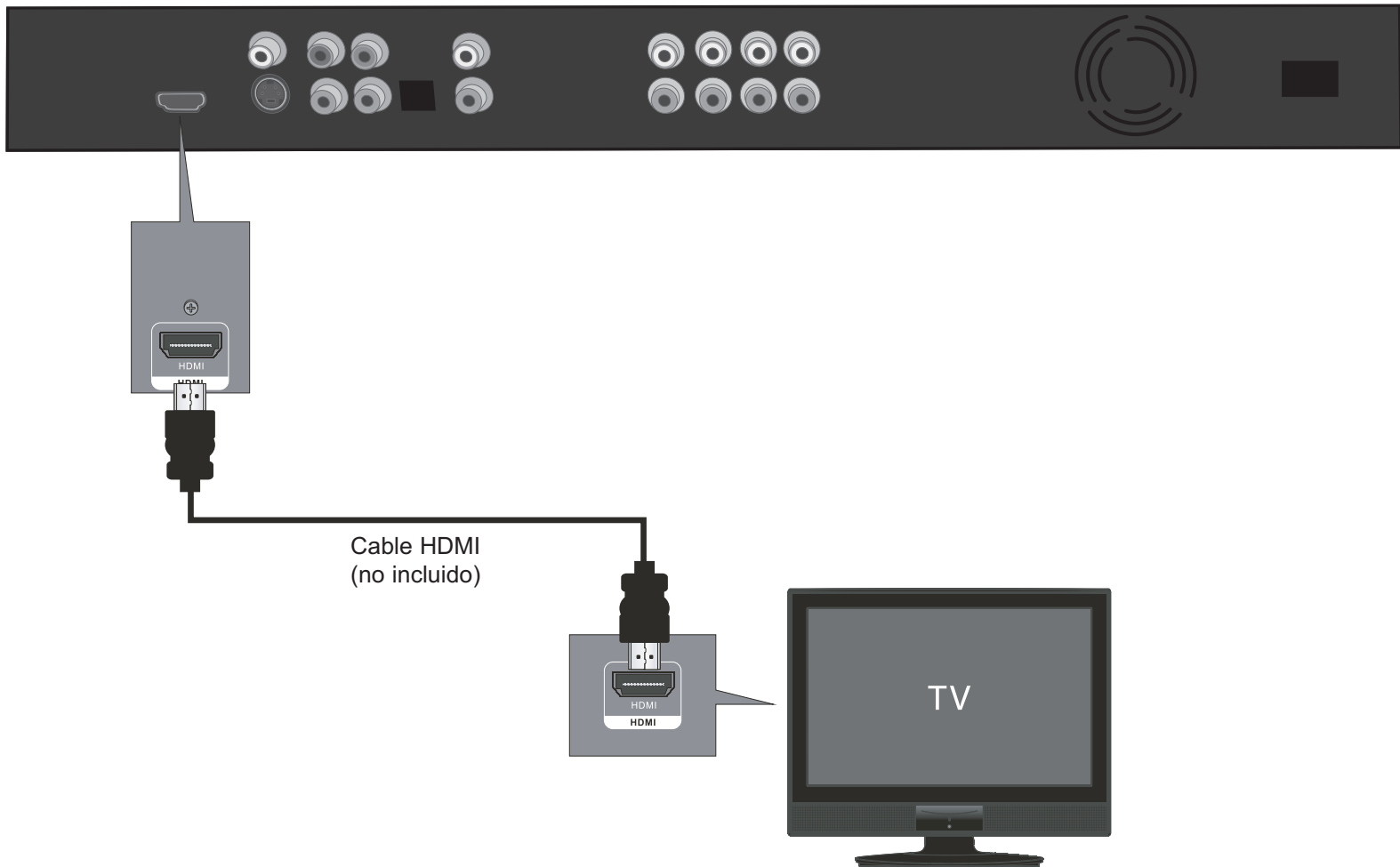

NOTAS:

- Si su TV posee una entrada de HDMI, conecte la unidad al cable HDMI para mejores resultados. De lo contrario, utilice el conector de componente, de S-Video o de SALIDA de video en el reproductor.
- Ponga el botón o interruptor de TV/VIDEO del televisor en VIDEO.
- Cuando conecte the player, consulte el manual del propietario del televisor, así como este manual.
- Cuando conecte the player al televisor y antes de realizar la conexión, cerciórese de que la energía esté apagada y que ambas unidades estén desconectadas.
- Conecte el reproductor directamente a su TV. Si conecta el reproductor a través de una VCR, la imagen reproducida se distorsionará dado que los discos de video se encuentran protegidos contra copias.
- Cuando utilice HDMI como su fuente, configure la resolución de alta definición en el menú de Video como se describe en la página 20 y la salida digital en el menú de audio como se describe en la página 21.
- La salida de video del reproductor se cambiará automáticamente a HDMI cuando el cable HDMI se encuentre conectado y el reproductor esté encendido.

CONEXIÓN (CONTINÚA)

CONECTAR EL REPRODUCTOR A UN TELEVISOR USANDO UN CABLE DVI

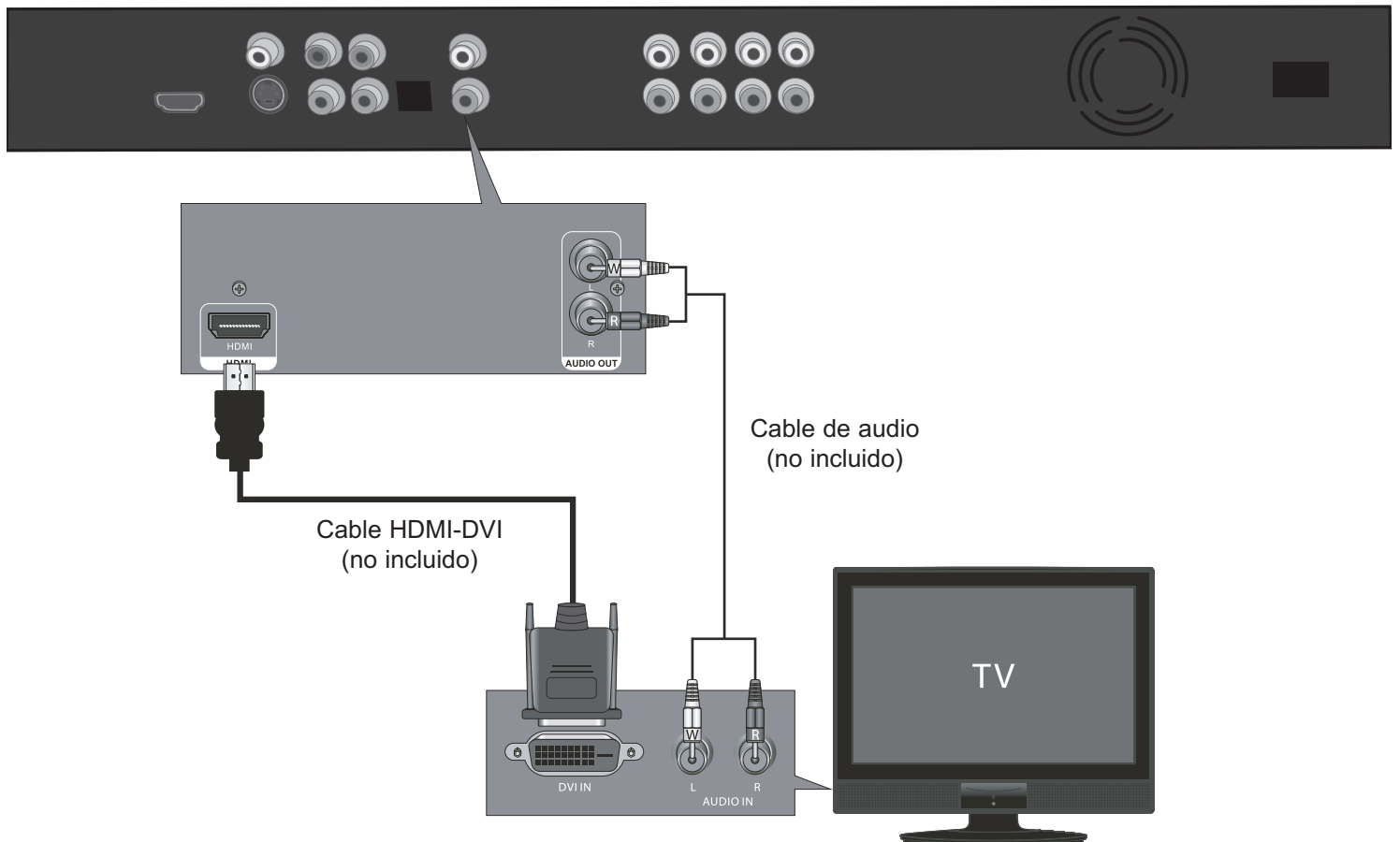

NOTAS:

- Ponga el botón o interruptor de TV/VIDEO del televisor en VIDEO.
- Cuando conecte el reproductor, consulte el manual del usuario del televisor, así como este manual.
- Cuando conecte el reproductor al televisor y antes de realizar la conexión, cerciórese de que la energía esté apagada y que ambas unidades estén desconectadas.
- Conecte el reproductor directamente a su TV. Si conecta el reproductor a través de una VCR, la imagen reproducida se distorsionará dado que los discos de video se encuentran protegidos contra copias.
- Cuando utiliza HDMI como su fuente, configure la resolución de alta definición en el menú de Video como se describe en la página 20.
- La salida de video del reproductor se cambiará automáticamente a HDMI cuando el cable HDMI se encuentre conectado y el reproductor esté encendido.

CONEXIÓN (CONTINÚA)

CONECTAR EL REPRODUCTOR A UN SISTEMA "HOME THEATER" (A TRAVÉS DE UN CONECTOR COAXIAL/ÓPTICO)

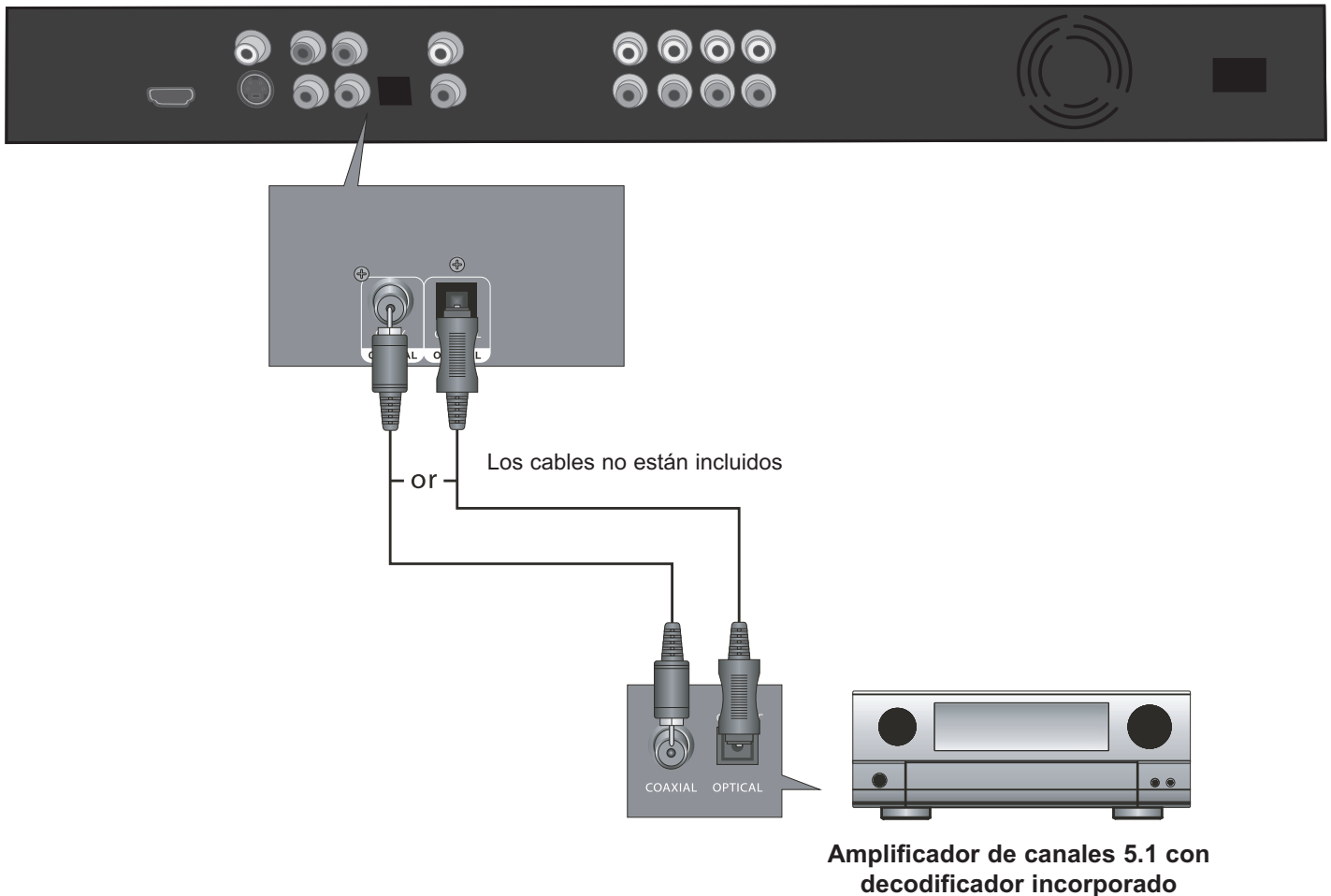

NOTAS PARA CONECTAR A UN TV:

- Si su TV posee una entrada de HDMI, conecte la unidad al cable HDMI para mejores resultados. De lo contrario, utilice el conector de componente, de S-Video o de SALIDA de video en el reproductor.
- Ponga el botón o interruptor de TV/VIDEO del televisor en VIDEO.
- Cuando conecte el reproductor, consulte el manual del usuario del televisor, así como este manual.
- Cuando conecte el reproductor al televisor y antes de realizar la conexión, cerciórese de que la energía esté apagada y que ambas unidades estén desconectadas.
- Conecte el reproductor directamente a su TV. Si conecta el reproductor a través de una VCR, la imagen reproducida se distorsionará dado que los discos de video se encuentran protegidos contra copias.
- Si usa un televisor con opción de pantalla azul, desactive esta opción en el televisor para obtener mejores resultados.
- Si coloca la unidad cerca de un sintonizador, es posible que la transmisión de radio se distorsione. Si eso sucede, mueva la unidad lejos del sintonizador.
- Cuando utilice esta conexión, se escuchará un Disco Blu-ray con una banda sonora de audio LPCM en los cinco canales.

CONEXIÓN (CONTINÚA)

CONECTAR EL REPRODUCTOR A UN SISTEMA "HOME THEATER" (A TRAVÉS DE CONECTORES DE SALIDA DE CANALES 7.1)

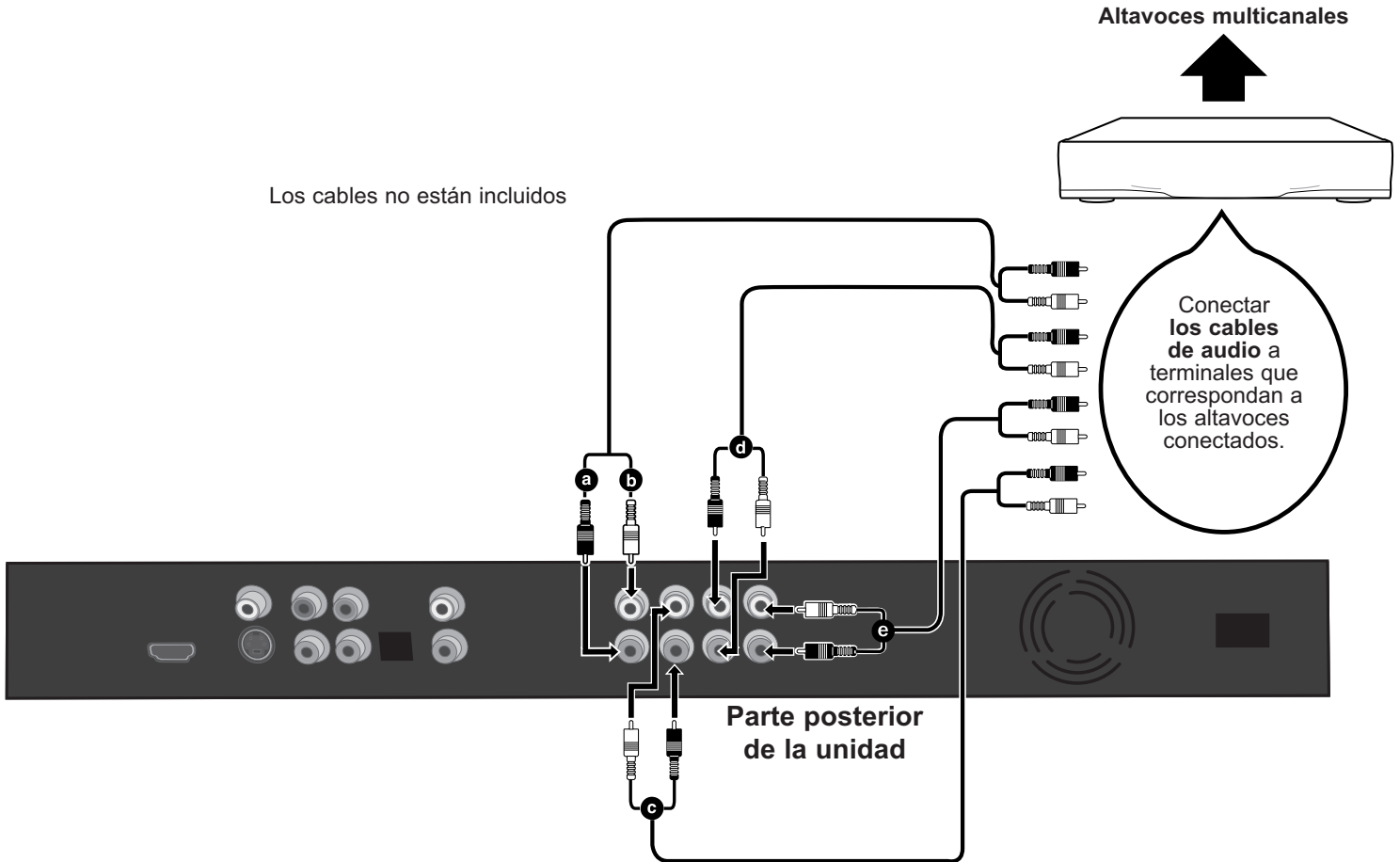

NOTAS PARA CONECTAR A UN TV:

- Si su TV posee una entrada de HDMI, conecte la unidad al cable HDMI para mejores resultados. De lo contrario, use el conector de componente, de S-Video o de SALIDA de video en el reproductor.
- Ponga el botón o interruptor de TV/VIDEO del televisor en VIDEO.
- Cuando conecte the player, consulte el manual del propietario del televisor, así como este manual.
- Cuando conecte the player al televisor y antes de realizar la conexión, cerciéndose de que la energía esté apagada y que ambas unidades estén desconectadas.
- Conecte el reproductor directamente a su TV. Si conecta el reproductor a través de una VCR, la imagen reproducida se distorsionará dado que los discos de video se encuentran protegidos contra copias.
- Si usa un televisor con opción de pantalla azul, desactive esta opción en el televisor para obtener mejores resultados.
- Si coloca la unidad cerca de un sintonizador, es posible que la transmisión de radio se distorsione. Si eso sucede, mueva la unidad lejos del sintonizador.
- Para obtener información acerca de la configuración del Audio, consulte las páginas 21 y 22.

ACERCA DE LOS DISCOS

Los códigos de región para los BD-DVD de este reproductor se encuentran enumerados en la parte posterior del mismo. Consulte la siguiente página para obtener información relacionada con los códigos de región de los BD-DVD.

DISCOS REPRODUCIBLES:

Los siguientes discos pueden reproducirse en esta unidad:



MP3

Cuando se reproduce un disco MP3, el número total de archivos aparecerá en la pantalla, y la pantalla del TV enumerará las carpetas/pistas.

MP3 es la abreviatura para "MPEG1 Audio Layer 3". El audio MPEG es un formato que comprime solamente la porción del audio.

NOTA IMPORTANTE:

Debido a muchas variables, incluyendo las condiciones de grabación, el tipo de disco, el software usado para grabar, etc., esta unidad no garantiza la reproducción de todos los discos MP3.

TIPOS DE DISCO:

DISCOS

Los datos en la mayoría de los discos están divididos en secciones llamadas "títulos" y luego en subsecciones llamadas "capítulos", a cada una de las cuales se le asigna un número de título o capítulo. Algunas funciones de este reproductor de disco no operarán con algunos discos ya que son predefinidos. Si no se activan algunas de las funciones seleccionadas como desea, consulte el manual que acompaña al disco.

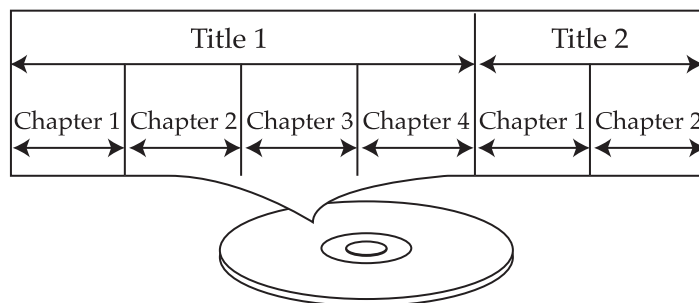

CD DE AUDIO

Los datos en un CD de audio se dividen en secciones llamadas "pistas", cada una de las cuales se les asigna un número de pista.

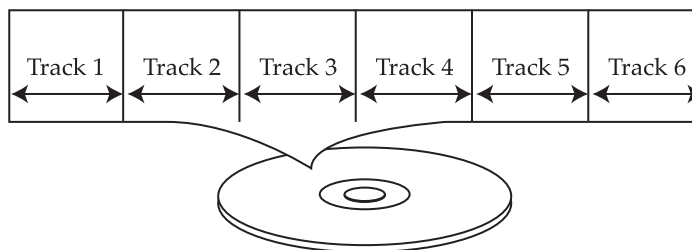

CD DE IMÁGENES KODAK

Los datos en el CD de imágenes Kodak normalmente no se divide en carpetas individuales por lo que deberían aparecer en el directorio raíz.

ACERCA DE LOS DISCOS (CONTINÚA)

DVD-R/RW, DVD+R/RW

Este disco se puede reproducir en esta unidad una vez que la unidad de grabado haya finalizado.

IMPORTANTE:

Es importante que lea el manual que acompaña el disco, ya que hay funciones en el reproductor de disco que no pueden usarse con ciertos discos. También hay funciones adicionales en el disco que son diferentes para cada disco, de modo que no se explican en este manual del propietario.

Notas sobre los derechos de propiedad literaria:

Queda prohibido por ley copiar, transmitir, mostrar, transmitir por cable, reproducir en público y rentar sin permiso los materiales con derechos de propiedad literaria. Los discos están protegidos por esta ley y cualquier grabación que se haga de estos discos se distorsionará. Este producto incorpora tecnología de protección de derechos de propiedad literaria que está protegida por el reclamo de similitud de método de ciertas patentes de los Estados Unidos y otros derechos de propiedad intelectual que son propiedad de Macrovision Corporation y otros propietarios de derechos. El uso de esta tecnología de protección de derechos de propiedad literaria debe ser autorizado por Macrovision Corporation, y está hecho sólo para el hogar y otros usos de visión limitados, a menos que Macrovision Corporation autorice lo contrario. Se prohíbe la ingeniería inversa o el desensamble.

Información de gestión de región:

Este reproductor de disco fue diseñado y fabricado para responder a la Información de gestión de región que está grabada en un disco. Si el número de región descrito en un disco no corresponde con el número de Región de este reproductor de disco, el reproductor de disco no puede reproducir dicho disco. Es posible que no pueda reproducir algunos discos en este reproductor si fueron comprados fuera de su área geográfica o fueron preparados con fines comerciales.

MENÚ DE CONFIGURACIÓN

MENÚ DE CONFIGURACIÓN GENERAL:

Para ingresar al menú de Configuración general (General Setup), oprima el botón CONFIGURACIÓN (SETUP), seleccione General usando los botones de Navegación (▲, ▼) y luego oprima el botón de Navegación (▶).

PROTECTOR DE PANTALLA

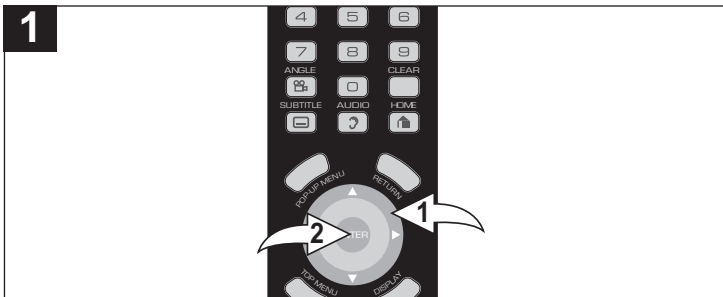

Seleccione el menú General como se muestra más arriba. Seleccione Protector de pantalla (Screensaver) mediante el botón de Navegación (▶) ❶, luego oprima el botón de Navegación (▶) ❶ nuevamente; aparecerá "ENCENDIDO" (ON) y "APAGADO" (OFF). Seleccione ENCENDIDO (ON) (el protector de pantalla se activará cuando la unidad se detenga o cuando la imagen se encuentre en pausa por aproximadamente 10 minutos) o APAGADO (OFF) (el protector de pantalla no se activará) mediante los botones de Navegación (▲, ▼) ❶, luego oprima el botón ACEPTAR (ENTER) ❷.

CONFIGURACIONES DE REINICIO (RESET SETTINGS)

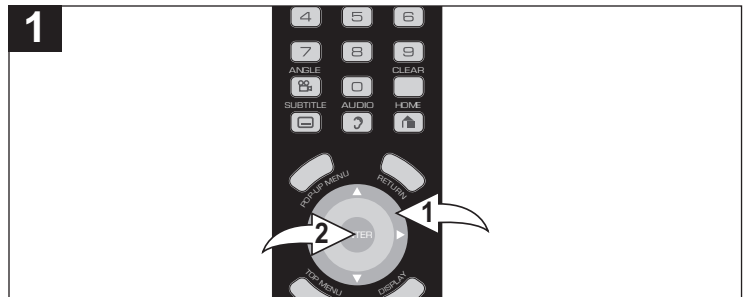

Seleccione esta opción para restablecer todas las configuraciones a la configuración original de fábrica. Seleccione el menú General como se muestra más arriba. Seleccione Restablecer Configuración (Reset Settings) con los botones de Navegación (▲, ▼) ❶, luego oprima el botón de Navegación (▶) ❶; aparecerá "¿Está seguro? (Are you sure)". Oprima el botón ACEPTAR (ENTER) ❷, luego seleccione SÍ (YES) con los botones de Navegación (◀, ▶) ❶. Oprima el botón ACEPTAR (ENTER) ❷ nuevamente y restablezca la configuración.

ACTUALIZACIÓN DEL FIRMWARE

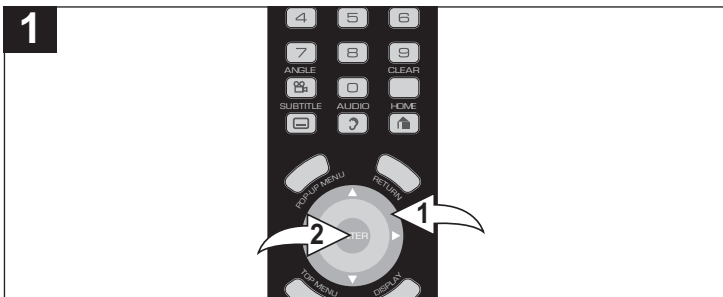

Imation puede ofrecerle, en el futuro, actualizaciones del firmware de su reproductor. Para las actualizaciones, ingrese en www.memorexelectronics.com y descargue el último firmware, luego guárdelo en un CD o en un dispositivo USB. Seleccione el menú General como se muestra más arriba. Seleccione Actualización del Firmware (Update Firmware) CON los botones de Navegación (▲, ▼) ❶, luego oprima el botón de Navegación (▶) ❶; aparecerá "CD ROM" y "USB". Seleccione uno y oprima ACEPTAR (ENTER) ❷, luego seleccione SÍ (YES) con los botones de Navegación (◀, ▶) ❶ y oprima el botón ACEPTAR (ENTER) ❷ nuevamente. Introduzca el CD o el dispositivo USB. Se instalará el firmware actualizado.

VERSIÓN DEL SOFTWARE

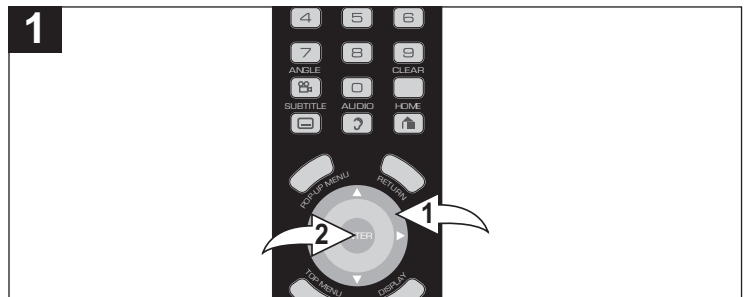

Utilice esta opción para ver la versión del Software. Seleccione el menú General como se muestra más arriba. Seleccione Versión del Software (Software Version) con los botones de Navegación (▲, ▼) ❶, luego oprima el botón de Navegación (▶) ❶; aparecerá "Visualizar" (View). Oprima ACEPTAR (ENTER) ❷ para ver la versión del software y la del firmware.

NOTAS:

- Oprima CONFIGURACIÓN (SETUP) para salir de los menús de configuración.
- Oprima el botón VOLVER (RETURN) para volver a la configuración anterior.

MENÚ DE CONFIGURACIÓN (CONTINÚA)

ALMACENAMIENTO LOCAL

Para un disco compatible con el paquete virtual. El Paquete Virtual se define como: Algunos discos BD-Video copian información a otro medio (almacenamiento local) y luego reproducen el video secundario, el audio secundario y los subtítulos (subcontenidos) simultáneamente.

Estas funciones reciben el nombre de paquetes virtuales. Los subcontenidos se graban automáticamente en otro medio del disco antes de reproducir el paquete virtual.

Para esta unidad, la información se guarda en un Almacenamiento local. Los métodos para copiar y reproducir y la capacidad disponible requerida en el almacenamiento local pueden variar con el disco. Para obtener mayor información, consulte las instrucciones del disco.

Para utilizar las funciones ya mencionadas, se recomienda que formatee el almacenamiento local de esta unidad.

Formatee el almacenamiento local siguiendo los siguientes pasos. La información del BD-Video, tal como un video secundario grabado en el almacenamiento local, también puede borrarse siguiendo los siguientes pasos.

PARA BORRAR EL ALMACENAMIENTO LOCAL

Cuando el Almacenamiento local no contenga suficiente espacio para guardar la información de la aplicación BD-Java, primero borre el Almacenamiento local antes de reproducir.

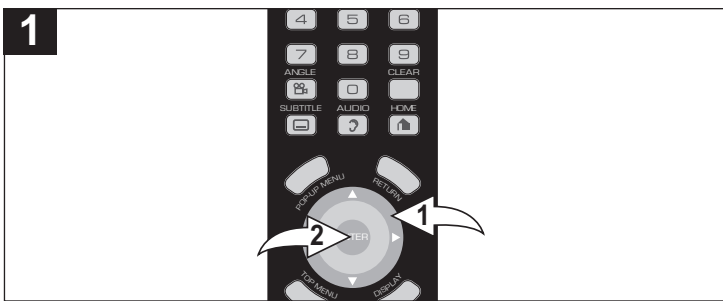

1 Seleccione el menú General como se indica en la parte superior de la página anterior. Seleccione Almacenamiento local (Local Storage) con los botones de Navegación (▲, ▼) ❶, luego oprima el botón de Navegación (▶) ❶. Seleccione Borrar datos (Clear Data) con los botones de Navegación (▲, ▼) ❶, luego oprima el botón ACEPTAR (ENTER) ❷; aparecerá “¿Desea borrar datos? (Do you want to clear Data?)”.

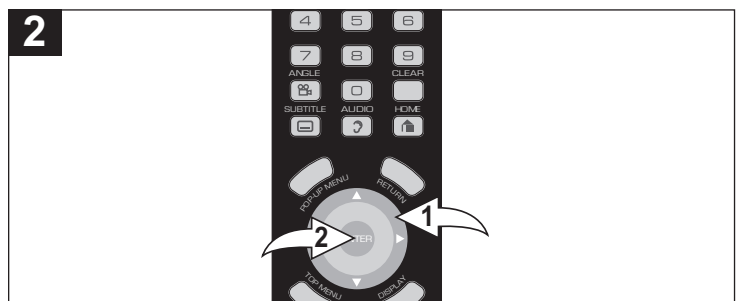

2 Seleccione SÍ (YES) con los botones de Navegación (◀, ▶) ❶ y oprima ACEPTAR (ENTER) ❷ nuevamente para borrar la información o NO para volver a la pantalla anterior.

CÓMO FORMATEAR EL ALMACENAMIENTO LOCAL

En algunas ocasiones especiales, después de borrar el Almacenamiento local, la unidad puede no funcionar correctamente. En este caso, deberá formatear el Almacenamiento local.

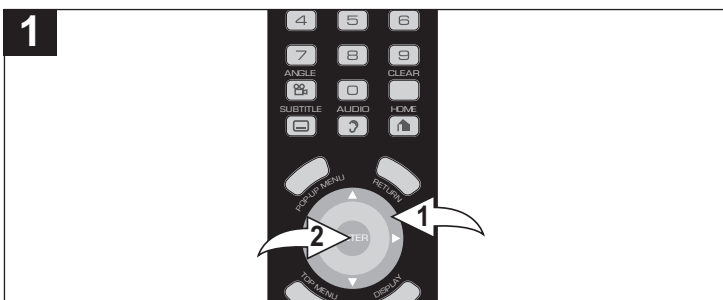

1 Seleccione el menú General como se indica en la parte superior de la página anterior. Seleccione Almacenamiento local (Local Storage) con los botones de Navegación (▲, ▼) ❶, luego oprima el botón de Navegación (▶) ❶. Seleccione Formatear (Format) con los botones de Navegación (▲, ▼) ❶, luego oprima ACEPTAR (ENTER) ❷; aparecerá “¿Desea formatear? (Do you want to format?)”.

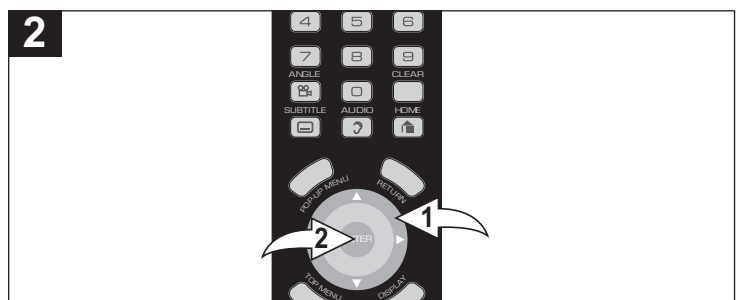

2 Seleccione SÍ (YES) con los botones de Navegación (◀, ▶) ❶ y oprima el botón ACEPTAR (ENTER) ❷ nuevamente para formatear el almacenamiento local, o NO para volver a la pantalla anterior.

MENÚ DE CONFIGURACIÓN (CONTINUÍA)

MENÚ DE CONFIGURACIÓN DE VIDEO (VIDEO SETUP MENU):

Para ingresar al menú de Configuración de Video (Video Setup menu), oprima CONFIGURACIÓN (SETUP), seleccione Video usando los botones de Navegación (▲, ▼) y luego oprima el botón de Navegación (▶).

IMAGEN DEL TV

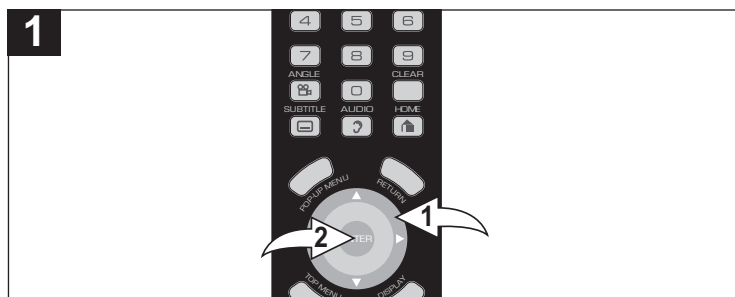

Utilice esta opción para configurar la Imagen del TV deseada.

Seleccione el menú de Video como se muestra más arriba. Seleccione IMAGEN DEL TV (TV ASPECT) con los botones de Navegación (▲, ▼) ❶, luego oprima el botón de Navegación (▶) ❷; aparecerán las opciones de IMAGEN DEL TV (TV ASPECT). Seleccione una de las opciones (que se describen a continuación) con los botones de Navegación (▲, ▼) ❸, luego oprima ACEPTAR (ENTER) ❹.

4:3 PANORÁMICO (PAN-SCAN): Seleccione cuando la unidad se encuentra conectada a un TV convencional. El material de video desarrollado con el estilo Panorámico (Pan Scan) se reproduce en ese estilo (con los bordes izquierdo y derecho cortados).

4:3 BANDAS NEGRAS (LETTERBOX): Seleccione cuando la unidad se encuentra conectada a un TV convencional. Las imágenes en pantalla ancha se muestran en la pantalla con una banda negra en la parte superior y/o inferior.

16:9 COMPLETA (WIDE): Seleccione cuando la unidad se encuentra conectada a un TV con pantalla ancha.

RESOLUCIONES

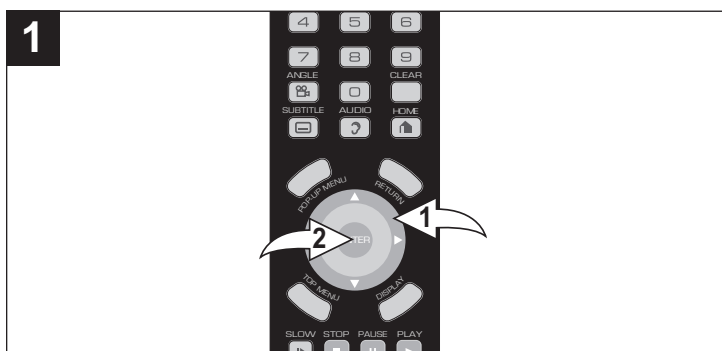

Utilice esta opción para configurar la resolución deseada cuando esté conectado a la salida de video del componente, o a la salida HDMI. La resolución de salida verdadera depende de la conexión utilizada y de la resolución del TV. Seleccione el menú de Video como se muestra más arriba. Seleccione Resoluciones (Resolutions) utilizando los botones de Navegación (▲, ▼) ❶, luego oprima el botón de Navegación (▶) ❷; aparecerán las opciones de Resolución. Seleccione una de las opciones (720p, 1080i, 1080p, 1080p24) mediante los botones de Navegación (▲, ▼) ❸, luego oprima ACEPTAR (ENTER) ❹. Consulte los cuadros que se encuentran a continuación para ver las resoluciones.

NOTAS:

- Algunas películas se visualizarán con un formato con barras laterales 4.3 (barras negras a ambos lados de la imagen), aún cuando se selecciona Ancho 16.9 en la opción del menú Imagen del TV (TV Aspect).
- Para utilizar 1080p24 (24 cuadros por segundo), el disco Blu-ray debe tener esta función.
- Oprima el botón CONFIGURACIÓN (SETUP) para salir del menú de configuración.
- Oprima el botón VOLVER (RETURN) para volver a la configuración anterior.

RESOLUCIÓN DE REPRODUCCIÓN BD

Configuración	Salida	HDMI	Componente	VIDEO/S-Video
1080p		1080P@60F	1080i	480i
1080p24		1080P@24F	1080i	480i
1080i		1080i	1080i	480i
720P		720P	720P	480i

RESOLUCIÓN DE REPRODUCCIÓN DE DVD

Configuración	Salida	HDMI	Componente	VIDEO/S-Video
1080p		1080P@60F	1080i	480i
1080i		1080i	1080i	480i
720P		720P	720P	480i

MENÚ DE CONFIGURACIÓN (CONTINUÍA)

MENÚ DE CONFIGURACIÓN DE AUDIO (AUDIO SETUP MENU):

Para ingresar al menú de Configuración de Audio (Audio Setup menu), oprima el botón CONFIGURACIÓN (SETUP); seleccione Audio con los botones de Navegación (▲, ▼) y luego oprima el botón de Navegación (▶).

SALIDA DIGITAL

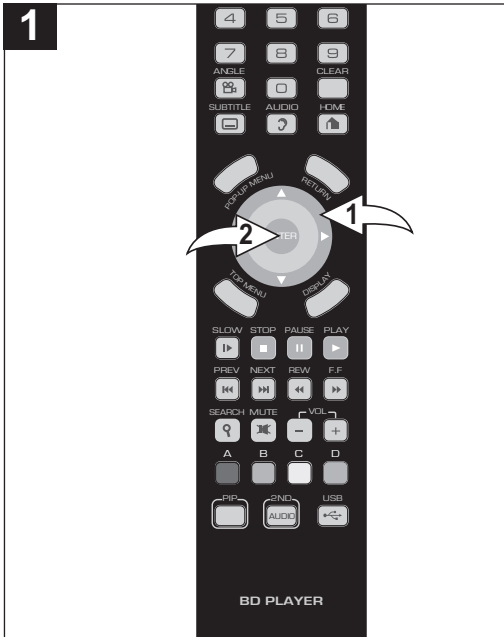

Utilice esta opción para configurar la Salida Digital. Vea a continuación la explicación de las salidas específicas.

Seleccione el menú de Audio como se muestra más arriba. Seleccione Salida Digital (Digital Output) con los botones de Navegación (▲, ▼) ❶, luego oprima el botón de Navegación (▶) ❶; aparecerán las opciones de Salida Digital (Digital Output). Seleccione una de las opciones (que se describen a continuación) con los botones de Navegación (▲, ▼) ❶, luego oprima ACEPTAR (ENTER) ❷.

S/PDIF: Seleccione esta opción cuando su equipo se encuentre conectado a través de un cable Óptico/Coaxial. Seleccione según se explica a continuación:

modulación PCM: Decodifica mediante el decodificador interno y emite el audio en modulación PCM desde los conectores de salida S/PDIF.

FLUJO DE BITS: Emite el flujo de bits original directamente desde los conectores de salida S/PDIF.

AUDIO HDMI: Seleccione esta opción cuando su equipo se encuentre conectado a través de un cable HDMI. Seleccione según se explica a continuación:

modulación PCM: Decodifica mediante el decodificador interno y emite el audio en modulación PCM desde el conector de salida HDMI.

FLUJO DE BITS: Emite el flujo de bits original directamente desde el conector de salida HDMI.

MENÚ DE CONFIGURACIÓN (CONTINUÁ)

REDUCCIÓN DEL NÚMERO DE PÍXELES DE LA MODULACIÓN PCM

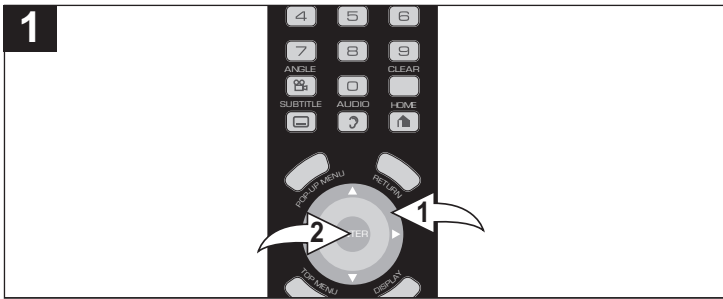

Utilice esta opción para activar o desactivar la reducción del número de píxeles de la modulación PCM. Algunos amplificadores no admiten la tasa de muestreo alta en la señal de modulación PCM. En este caso, ENCIENDA esta opción. El reproductor emitirá a 48kHz.

Seleccione el menú de Audio como se muestra en la página anterior. Seleccione REDUCCIÓN DEL NÚMERO DE PÍXELES DE LA MODULACIÓN PCM (PCM DOWN SAMPLING) mediante los botones de Navegación (▲,▼) ❶, luego oprima el botón de Navegación (▶) ❶; aparecerá "ENCENDIDO" (ON) y "APAGADO" (OFF). Seleccione ENCENDIDO (ON) para activar esta opción o APAGADO (OFF) para desactivar esta opción con los botones de Navegación (▲,▼) ❶, luego oprima el botón ACEPTAR (ENTER) ❷.

NOTA: Aún cuando la reducción del número de píxeles de la modulación PCM esté configurado en APAGADO (OFF), algunos discos mostrarán audio de reducción de píxeles de salida a través de salidas digitales coaxiales y ópticas.

COMPRESIÓN DINÁMICA

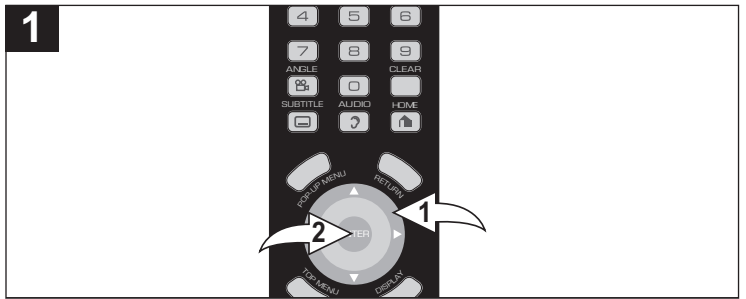

Utilice esta opción para encender o apagar la Compresión Dinámica. La Compresión Dinámica reduce el espacio entre los sonidos más altos y más bajos. Esto quiere decir que puede escuchar en niveles más bajos.

Seleccione el menú de Audio como se muestra en la página anterior. Seleccione Compresión Dinámica (Dynamic Compression) mediante los botones de Navegación (▲,▼) ❶, luego oprima el botón de Navegación (▶) ❶; aparecerá "ENCENDIDO" (ON) y "APAGADO" (OFF). Seleccione ENCENDIDO (ON) para activar esta opción o APAGADO (OFF) para desactivar esta opción con los botones de Navegación (▲,▼) ❶, luego oprima el botón ACEPTAR (ENTER) ❷.

NOTA: Esta opción es efectiva sólo cuando la banda sonora está codificada como Dolby Digital.

ALTAVOZ

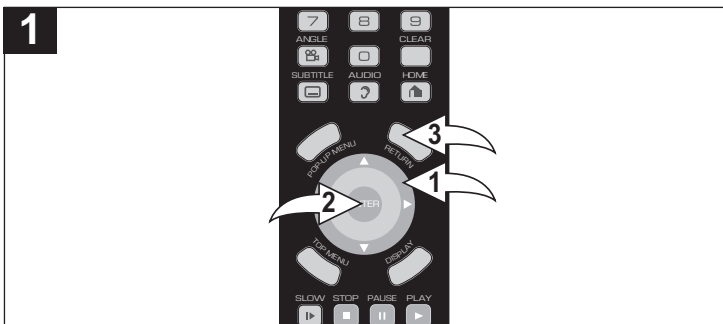

Utilice esta opción para encender el altavoz y para configurar la distancia del altavoz al usuario.

Seleccione el menú de Audio como se muestra en la página anterior. Seleccione Altavoz (Speaker) con los botones de Navegación (▲,▼) ❶, luego oprima el botón de Navegación (▶) ❶; aparecerá la opción de Altavoz (Speaker). Seleccione uno de los altavoces ({C} Central, {FL/FR} Izquierdo/Derecho, {LS/RS} Sonido envolvente izquierdo/Sonido envolvente derecho, {Rls/Rrs} Posterior izquierdo/Posterior derecho, {lfe} Efecto de frecuencia baja) con los botones de Navegación (▲,▼) ❶, luego oprima el botón ACEPTAR (ENTER) ❷ para seleccionar. Oprima el botón ACEPTAR (ENTER) nuevamente ❷ para deshabilitar esta función o utilice los botones de Navegación (▲,▼) ❶ para resaltar las distintas opciones de configuración del altavoz. Ajuste la distancia al área de asiento deseada mediante los botones de Navegación (◀,▶) ❶. Al finalizar, oprima el botón VOLVER (RETURN) ❸.

PRUEBA DE TOMO

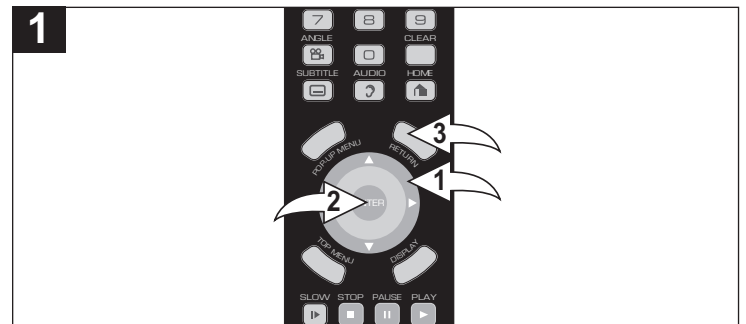

Después de ubicar correctamente los altavoces, realice esta prueba de tono y ajuste los controles de volumen hasta que obtenga el sonido deseado.

Seleccione el menú de Audio como se muestra en la página anterior. Seleccione Tono de prueba (Test Tone) con los botones de navegación (▲,▼) ❶, luego oprima el botón de navegación (▶) ❶; aparecerán las opciones de Tono de prueba. Seleccione uno de los altavoces ({C} Central, {FL/FR} Izquierdo/Derecho, {LS/RS} Sonido envolvente izquierdo/Sonido envolvente derecho, {Rls/Rrs} Posterior izquierdo/Posterior derecho, {lfe} Efecto de frecuencia baja) con los botones de Navegación (▲,▼) ❶; luego oprima ACEPTAR (ENTER) ❷ para confirmar. Seleccione uno de los altavoces y luego oprima ACEPTAR (ENTER) ❷ nuevamente para que el altavoz seleccionado emita un tono de prueba. Al finalizar, oprima el botón VOLVER (RETURN) ❸.

NOTAS:

- Oprima CONFIGURACIÓN (SETUP) para salir de los menús de configuración.
- Oprima el botón VOLVER (RETURN) para volver a la configuración anterior.
- Para obtener más información sobre la configuración del altavoz y el tono de prueba, consulte las páginas de conexión de la unidad 10 - 15.

MENÚ DE CONFIGURACIÓN (CONTINUÁ)

MENÚ DE CONFIGURACIÓN DE IDIOMA (LANGUAGE SETUP):

Para ingresar al menú de configuración de idioma, oprima CONFIGURACIÓN (SETUP), seleccione Idioma (Language) con los botones de navegación (▲, ▼) y luego oprima el botón de navegación (▶).

Visualización en pantalla (OSD)

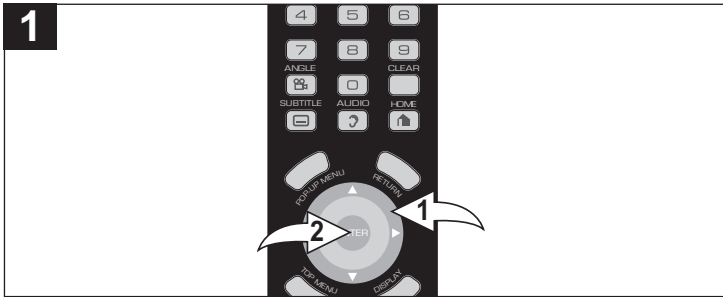

Use esta opción para seleccionar el idioma deseado para la visualización del texto en la pantalla.

Seleccione el menú Idioma (Language) como se indicó anteriormente. Seleccione Visualización en pantalla (OSD) con los botones de navegación (▲, ▼) ❶, luego oprima navegación (▶) ❷; aparecerán las opciones de Idioma (Language). Seleccione el idioma deseado con los botones de navegación (▲, ▼) ❶, luego oprima ACEPTAR (ENTER) ❸.

NOTA: Consulte la lista de códigos de idioma en la página 43.

AUDIO

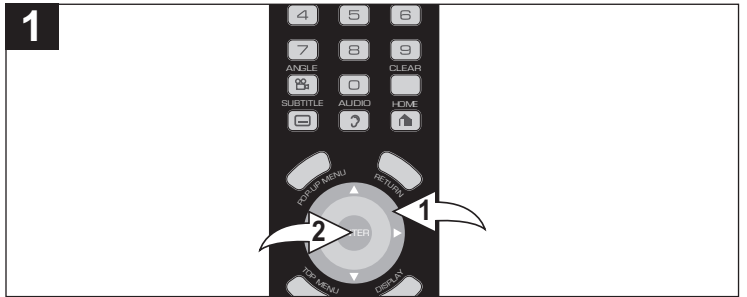

Utilice esta opción para seleccionar el idioma en que se escuchará el disco.

Seleccione el menú Idioma (Language) como se indicó anteriormente. Seleccione Audio con los botones de navegación (▲, ▼) ❶, luego oprima el botón de navegación (▶) ❷; aparecerán las opciones de Idioma (Language). Seleccione el idioma deseado con los botones de navegación (▲, ▼) ❶, luego oprima ACEPTAR (ENTER) ❸.

El disco debe estar grabado en el idioma seleccionado; de lo contrario, se escuchará el idioma predeterminado del disco.

NOTA: Consulte la lista de códigos de idioma en la página 43.

SUBTÍTULO

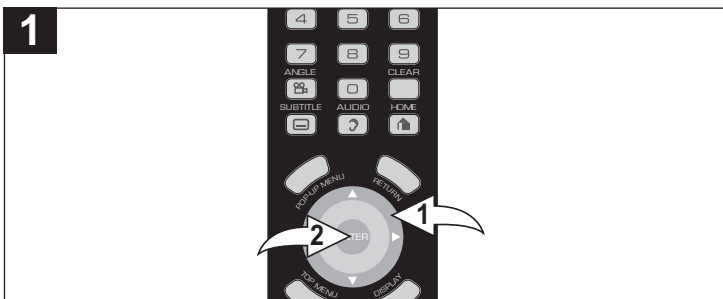

Use esta opción para seleccionar el idioma en que se verán los subtítulos.

Seleccione el menú Idioma (Language) como se indicó anteriormente. Seleccione Audio con los botones de navegación (▲, ▼) ❶, luego oprima el botón de navegación (▶) ❷; aparecerán las opciones de Idioma (Language). Seleccione el idioma deseado con los botones de navegación (▲, ▼) ❶, luego oprima ACEPTAR (ENTER) ❸. El disco debe estar grabado en el idioma seleccionado; de lo contrario, se mostrará el idioma predeterminado del disco.

NOTA: También puede utilizar el botón SUBTÍTULOS (SUBTITLE) con un disco colocado en la unidad para activar esta función.

NOTA: Consulte la lista de códigos de idioma en la página 43.

MENÚ DEL DISCO

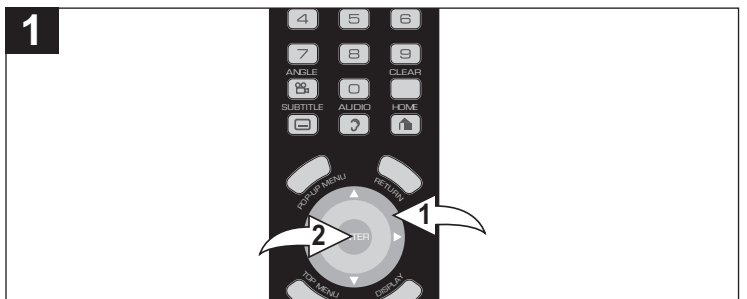

Utilice esta opción para seleccionar el idioma en el que se mostrará el MENÚ DEL DISCO.

Seleccione el menú Idioma (Language) como se indicó anteriormente. Seleccione Audio con los botones de navegación (▲, ▼) ❶, luego oprima el botón de navegación (▶) ❷; aparecerán las opciones de Idioma (Language). Seleccione el idioma deseado con los botones de navegación (▲, ▼) ❶, luego oprima ACEPTAR (ENTER) ❸. El disco debe estar grabado en el idioma seleccionado; de lo contrario, se mostrará el idioma predeterminado del disco.

NOTA: Consulte la lista de códigos de idioma en la página 43.

NOTAS:

- Oprima CONFIGURACIÓN (SETUP) para salir de los menús de configuración.
- Oprima el botón VOLVER (RETURN) para volver a la configuración anterior.

MENÚ DE CONFIGURACIÓN (CONTINUÍA)

CONFIGURACIÓN DE LAS OPCIONES DEL CONTROL DE PADRES

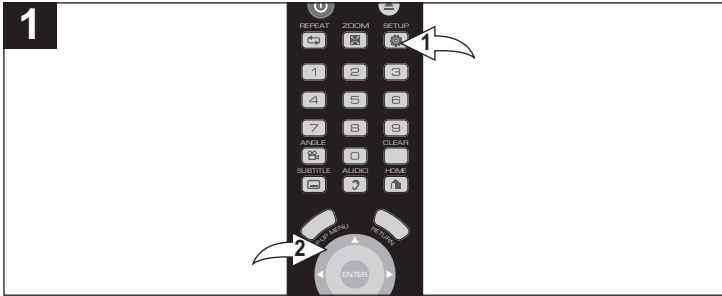

Oprima CONFIGURACIÓN (SETUP) ❶, seleccione Control de padres (Parental) con los botones de navegación (▲, ▼) ❷ y luego oprima el botón de navegación (▶) ❸.

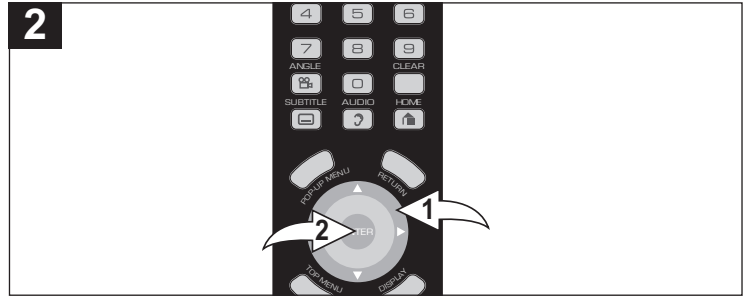

PARA CONFIGURAR EL CONTROL DE PADRES:

Con los botones de navegación (▲, ▼) ❶, seleccione Control de padres del DVD (DVD Parental) y luego oprima el botón de navegación (▶) ❶; aparecerá "Cambiar nivel" ("Change Level"). Oprima ACEPTAR (ENTER) ❷; aparecerá la pantalla de Contraseña (Password).

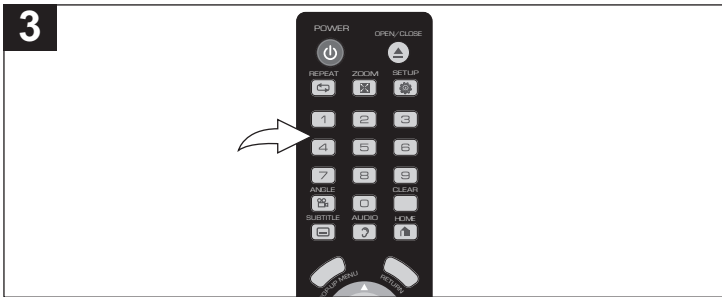

Introduzca la contraseña de seis dígitos utilizando las teclas numéricas (0-9). La contraseña predeterminada es "000000", pero se la puede cambiar siguiendo las instrucciones de la página siguiente. Aparecerá la opción Nivel de DVD (DVD Level).

NOTA: Si introduce una contraseña incorrecta, simplemente vuelva a escribir la contraseña correctamente.

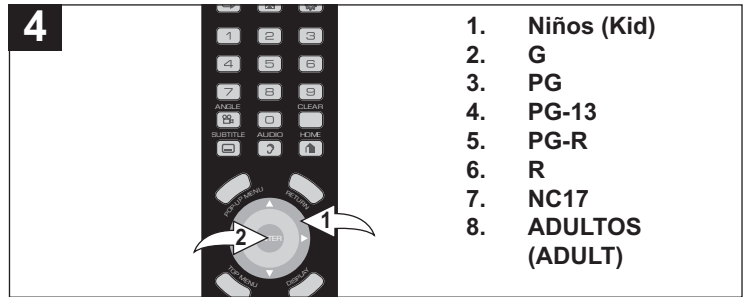

1. Niños (Kid)
2. G
3. PG
4. PG-13
5. PG-R
6. R
7. NC17
8. ADULTOS (ADULT)

Con los botones de navegación (◀, ▶) ❶, seleccione el nivel de clasificación deseado para el disco, que va de 1 a 8: 1 permite la visualización de la mayoría de las películas y 8 prohíbe la mayoría. Seleccione APAGADO (OFF) para permitir la visualización de todas las películas. Por ejemplo, si selecciona "6", los discos con nivel 7 y 8 no se reproducirán.

Cuando haya hecho esto, oprima ACEPTAR (ENTER) ❷.

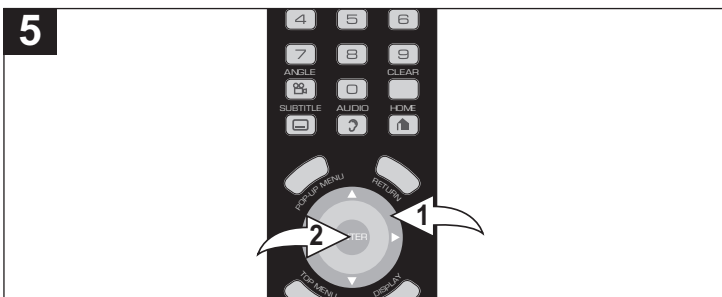

PARA CONFIGURAR EL CONTROL DE PADRES EN LOS DISCOS Blu-ray:

Con los botones de navegación (▲, ▼) ❶, seleccione Control de padres BD (BD Parental) y luego oprima el botón de navegación (▶) ❶; aparecerá "Edad BD" ("BD Age"). Oprima ACEPTAR (ENTER) ❷; aparecerá la pantalla de Contraseña (Password).

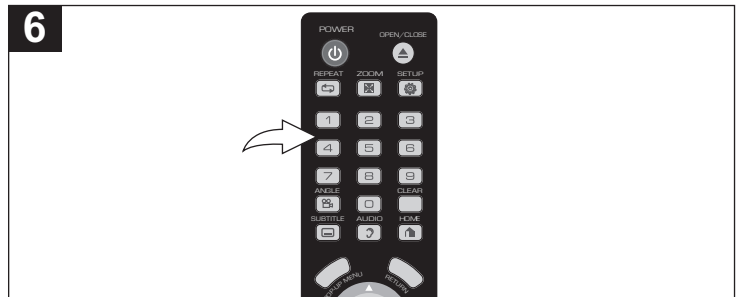

Introduzca la contraseña de seis dígitos utilizando las teclas numéricas (0-9). La contraseña predeterminada es "000000", pero se la puede cambiar siguiendo las instrucciones de la página siguiente. Aparecerá la opción Edad BD (BD Age).

NOTA: Si introduce una contraseña incorrecta, simplemente vuelva a escribir la contraseña correctamente.

CONTINUÍA EN LA PRÓXIMA PÁGINA

MENÚ DE CONFIGURACIÓN (CONTINUÍA)

7

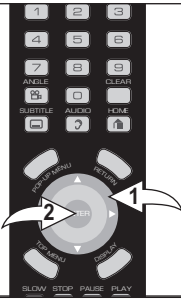

Con los botones de navegación (◀, ▶) ❶, seleccione la Edad BD deseada para los discos BD. Los discos con edades superiores a la configuración deseada requerirán una contraseña para su reproducción. Cuando haya hecho esto, oprima ACEPTAR (ENTER) ❷.

NOTA: También puede seleccionar la Edad BD (BD Age) con las teclas numéricas (0-9); presione BORRAR (CLEAR) para borrar los dígitos.

MODIFICACIÓN DE CONTRASEÑA

1

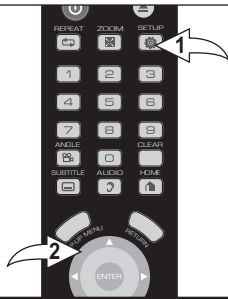

Oprima CONFIGURACIÓN (SETUP) ❶, seleccione Control de padres (Parental) con los botones de navegación (▲, ▼) ❷ y luego oprima el botón de navegación (▶) ❸.

2

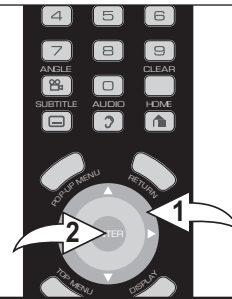

Con los botones de navegación (▲, ▼) ❶, seleccione Cambiar contraseña (Change Password) y luego oprima el botón de navegación (▶) ❷; ; aparecerá “¿Está seguro?” (“Are you sure?”). Oprima el botón ACEPTAR (ENTER) ❸.

3

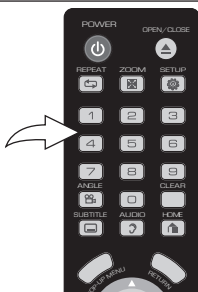

Introduzca la contraseña actual de seis dígitos utilizando las teclas numéricas (0-9). La contraseña predeterminada es “000000”.

Con las teclas numéricas (0-9), introduzca una contraseña nueva y luego vuelva a introducirla.

4



Oprima ACEPTAR (ENTER) cuando esté resaltado OK para confirmar la contraseña nueva o seleccione “Cancelar” (“Cancel”) para salir sin cambiar la contraseña.

FUNCIONAMIENTO BÁSICO (GENERAL)

IMPORTANTE:

Cuando aparezca “TECLA INVÁLIDA” (INVALID KEY) mientras presiona un botón, eso significa que la función correspondiente no puede ser ejecutada ya sea en el disco colocado o en el modo seleccionado.

BOTONES DE VOLUMEN

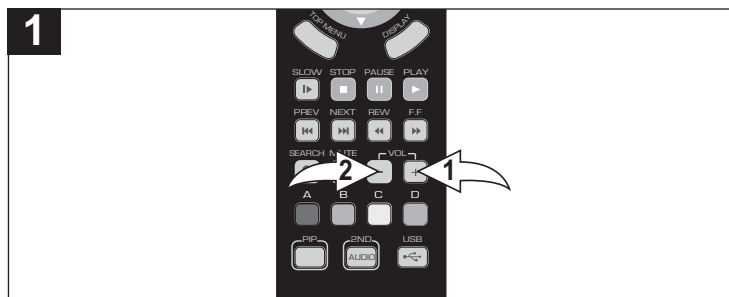

Utilice el botón VOLUMEN (VOLUME) + ❶ para aumentar el volumen o el botón VOLUMEN (VOLUME) – ❷ para disminuirlo según sus preferencias.

MODO SILENCIOSO



Oprima MODO SILENCIOSO (MUTE) para desactivar el sonido. Presione dicho botón nuevamente para restablecer el sonido.

BOTONES DE COLORES (A,B,C,D)

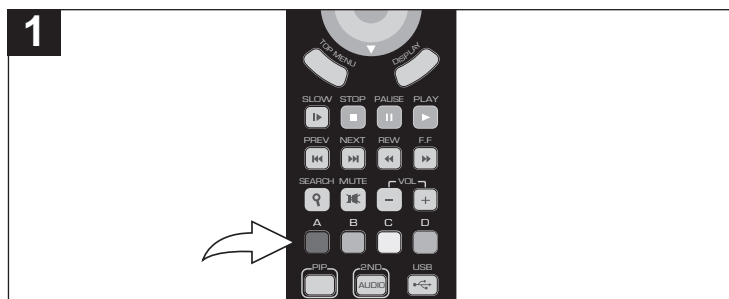

Estos botones se utilizan como métodos abreviados de algunos elementos en pantalla cuando se utilizan discos Blu-ray (también pueden usarse para operaciones interactivas Java de BD).

NOTAS IMPORTANTES:

- Una vez enchufada, la unidad se enciende automáticamente y la pantalla de bienvenida de “Memorex” se carga, lo que puede llevar hasta un minuto.
- Si hay un disco colocado incorrectamente, sucio o dañado, en la pantalla del televisor aparecerá “Disco desconocido” (Unknown Disc).
- Siempre sostenga el disco sin tocar ninguna de sus superficies. Cuando introduzca un disco, colóquelo con el título impreso hacia arriba, alinéelo con las guías y colóquelo en la posición adecuada.
- Es importante que lea el manual que acompaña el disco, ya que hay funciones en este reproductor de disco que no pueden usarse con ciertos discos. También hay funciones adicionales que son diferentes para cada disco, de modo que no se explican en este manual del propietario.
- Se activará el protector de pantalla cuando se detenga la unidad o la imagen esté en pausa durante aproximadamente 10 minutos.

FUNCIONAMIENTO DEL BD/DVD

REPRODUCCIÓN DE UN DISCO Blu-ray O UN DVD ESTÁNDAR

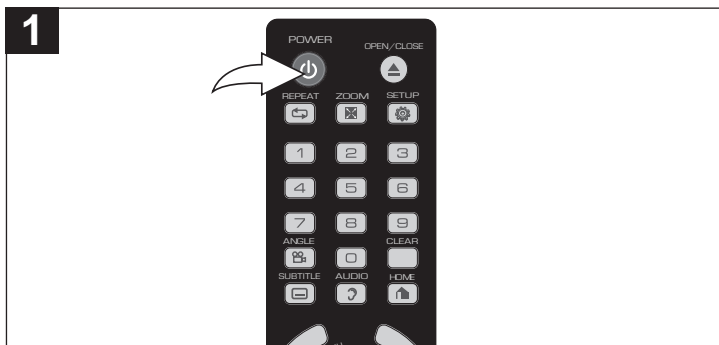

Oprima el botón de ENCENDIDO/APAGADO/EN ESPERA (POWER/STANDBY) para encender la unidad. En la pantalla aparecerá brevemente "HOLA" ("HELLO") y luego "CARGAR" ("LOAD").

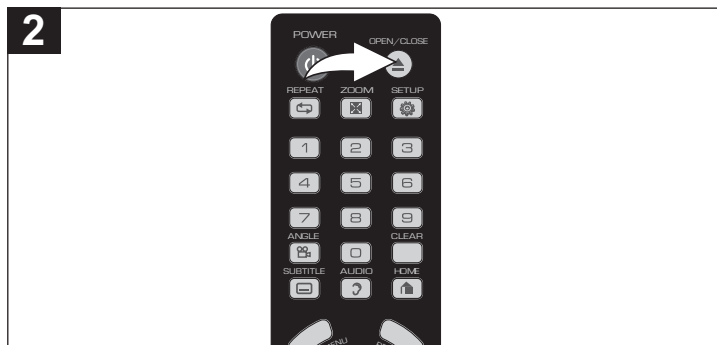

Oprima el botón ABRIR/CERRAR (OPEN /CLOSE) para abrir la bandeja del disco, aparecerá "ABRIR" (OPEN) en la pantalla. Colocar un disco con la etiqueta mirando hacia arriba, sobre la bandeja del disco.

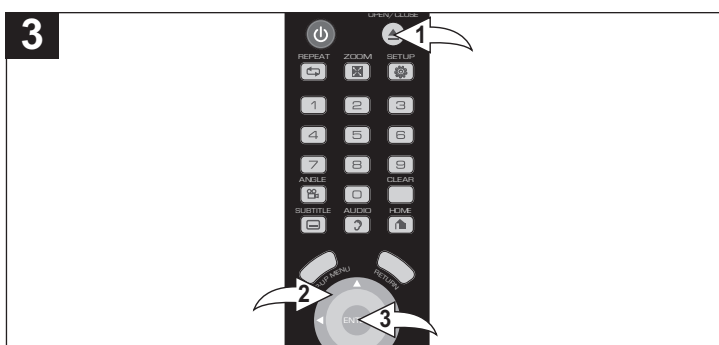

Oprima ABRIR/CERRAR (OPEN /CLOSE) ❶ para cerrar la bandeja del disco. En la pantalla aparecerá "CERRAR" ("CLOSE") y en la pantalla del televisor aparecerá "Detectando disco" ("Detecting Disc"). Después de cargarse, aparecerá la pantalla de menú del disco. Utilice los botones de navegación (◀, ▶, ▲, ▼) ❷ para seleccionar la opción deseada y oprima ACEPTAR (ENTER) ❸ para confirmar la selección.

NOTA: Algunos discos no poseen una pantalla de menú. Una vez cargados, comienzan inmediatamente la reproducción del contenido.

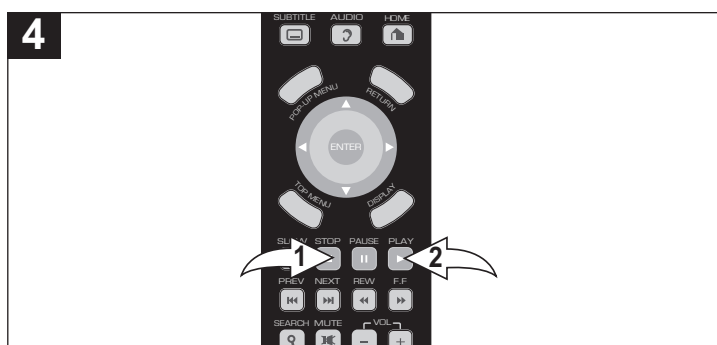

Para detener la reproducción, oprima DETENER (STOP) ❶; en la pantalla del televisor aparecerá "Presione [Detener] nuevamente para confirmar o Presione [Reproducir] para reanudar" ("Press [Stop] again to confirm or Press [Play] to resume"). Dado que la unidad recordará donde se detuvo, simplemente oprima REPRODUCIR (PLAY) ❷ para reanudar la reproducción donde la dejó (reanudación de reproducción).

Si se oprime nuevamente DETENER (STOP) ❶, la unidad se detendrá.

NOTAS:

- Si aparece un MENÚ en la pantalla del televisor, presione los botones de Navegación (◀, ▶, ▲, ▼) para seleccionar la opción o elemento deseado, luego presione el botón ACEPTAR (ENTER). Consulte la cubierta o caja del disco para obtener información adicional.
- Es posible que no funcione reanudar la reproducción en todos los discos.

FUNCIONAMIENTO DEL BD/DVD (CONTINÚA)

SALTO

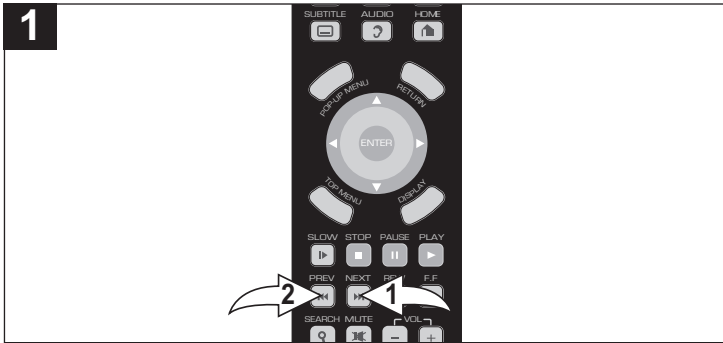

Presione el botón de SALTO (SKIP)/SIGUIENTE **1** para avanzar el disco al inicio del próximo capítulo.

Presione el botón de SALTO (SKIP)/ANTERIOR **2** para mover el disco al inicio del capítulo anterior.

BÚSQUEDA

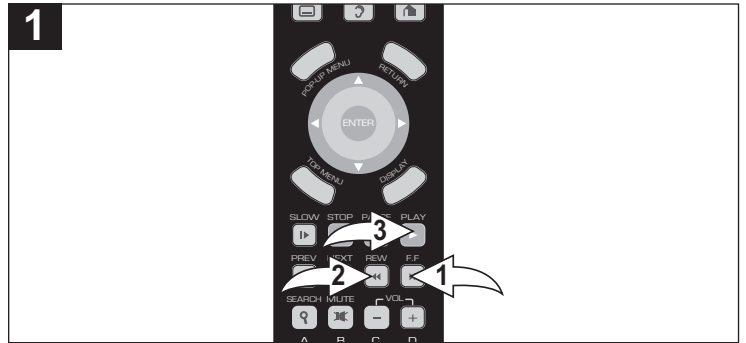

Durante la reproducción, presione el botón de Búsqueda Adelante/FF **1** o Atrás/REW **2** para mover el DVD hacia adelante o atrás al doble (x2) de velocidad para encontrar una sección específica. Presione repetidamente esos botones y la velocidad aumentará a x4, x8, x16. Se reanuda la reproducción normal presionando el botón de REPRODUCIR (PLAY) **3**.

PAUSA Y PASO

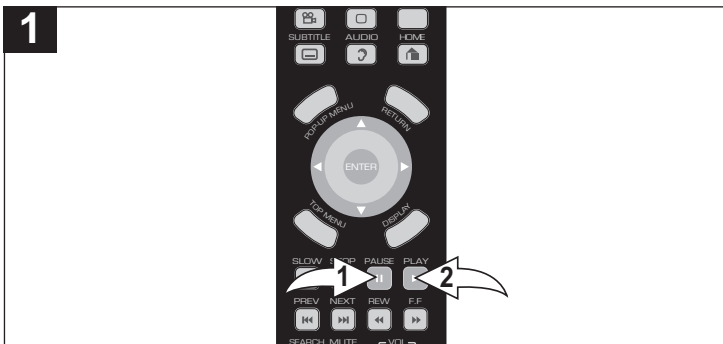

Presione el botón de PAUSA/PASO **1** para pausar la imagen.

Presione repetidamente el botón de PAUSA/PASO **1** para reproducir el disco un cuadro a la vez.

Presione el botón de REPRODUCIR (PLAY) **2** para reanudar la reproducción normal.

LENTO

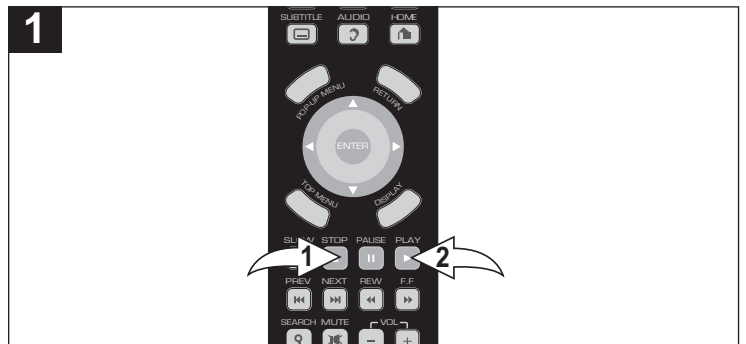

Durante la reproducción, presione el botón de LENTO **1** para avanzar el disco en cámara lenta de 1/2, 1/4, ó 1/8 y reanudar la reproducción normal. El sonido estará silenciado. También puede reanudar la reproducción normal presionando el botón de REPRODUCIR (PLAY) **2**.

FUNCIONAMIENTO DEL BD/DVD (CONTINÚA)

BOTÓN DE MENÚ SUPERIOR (TOP MENU)

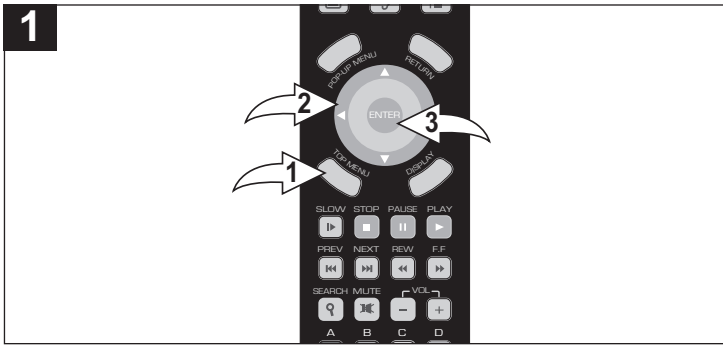

Mientras se reproduce un disco BD, oprima MENÚ SUPERIOR (TOP MENU) ❶ para ir al menú superior del disco.

Mientras se reproduce un DVD, oprima MENÚ SUPERIOR (TOP MENU) para ir al menú Títulos (Title). El menú superior puede no estar disponible en todos los discos.

NOTA: Si se oprime este botón el contenido podría comenzar a reproducirse nuevamente desde el principio.

MENÚ EMERGENTE (POP-UP MENU)

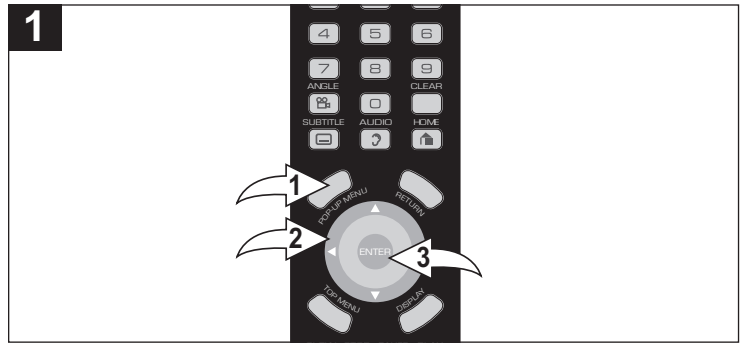

BD-DVD: Oprima MENÚ EMERGENTE (POP-UP MENU) ❶ para que aparezca dicho menú mientras se reproduce un disco BD. Puede seleccionar varias funciones desde este menú. Utilice los botones de navegación (◀, ▶, ▲, ▼) ❷ para seleccionar la opción deseada y ACEPTAR (ENTER) ❸ para confirmar.

DVD: Oprima este botón para ir al menú principal del disco.

El menú emergente puede no estar disponible en todos los discos.

BOTÓN INICIO (HOME)



Oprima INICIO (HOME) para ir al menú principal del disco. El menú será diferente según el disco.

Este botón no tiene función cuando se reproduce un disco estándar.

BÚSQUEDA DE HORA

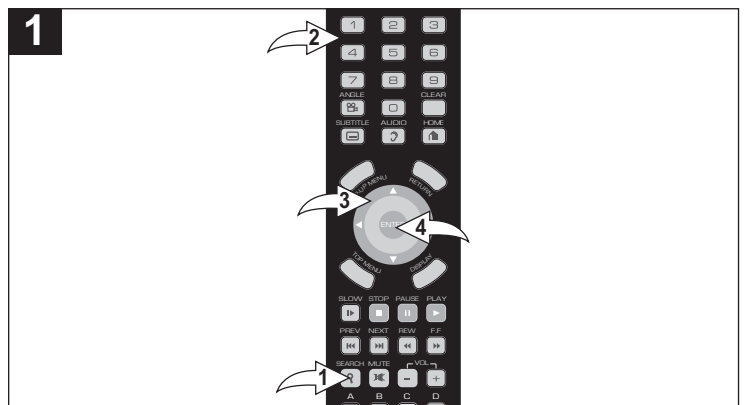

Oprima BÚSQUEDA (SEARCH) ❶ una vez para que aparezca la Búsqueda de la hora (Time Search). Con las teclas numéricas ❷, introduzca la hora, luego oprima el botón de navegación (▶) ❸. Utilice estas mismas teclas ❷, para introducir los minutos (dos dígitos), luego oprima el botón de navegación (▶) ❸. Asimismo ❷, introduzca los segundos, luego oprima el botón de navegación (▶) ❸; Búsqueda (Search) estará resaltada. Oprima ACEPTAR (ENTER) ❹ para buscar o seleccione Cancelar (Cancel) para cancelar la búsqueda.

FUNCIONAMIENTO DEL BD/DVD (CONTINÚA)

REPRODUCCIÓN REPETIDA

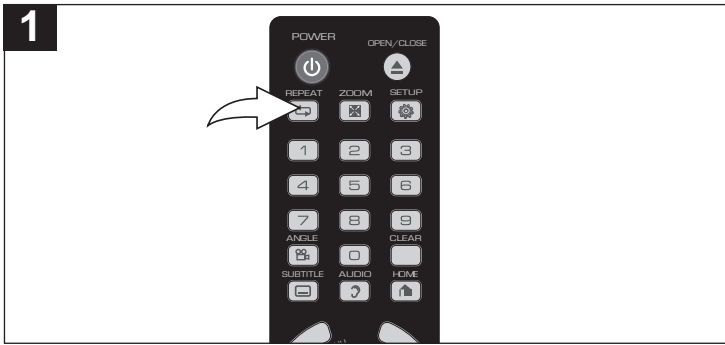

Cuando esté en el modo Reproducción, oprima REPETIR (REPEAT) una vez; en la pantalla aparecerá "Repetir título" (Repeat Title) durante unos pocos segundos y el título que se está reproduciendo en ese momento se repetirá de manera continua. Oprima REPETIR (REPEAT) por segunda vez; en la pantalla aparecerá "Repetir capítulo" (Repeat Chapter) durante unos pocos segundos y el capítulo que se está reproduciendo en ese momento se repetirá de manera continua. Oprima REPETIR (REPEAT) nuevamente para cancelar todos los modos de repetición; en la pantalla aparecerá temporalmente "Repetir apagado" (Repeat Off). Esta función no está disponible en todos los discos.

BÚSQUEDA DE DISPLAY-TÍTULO/CAPÍTULO

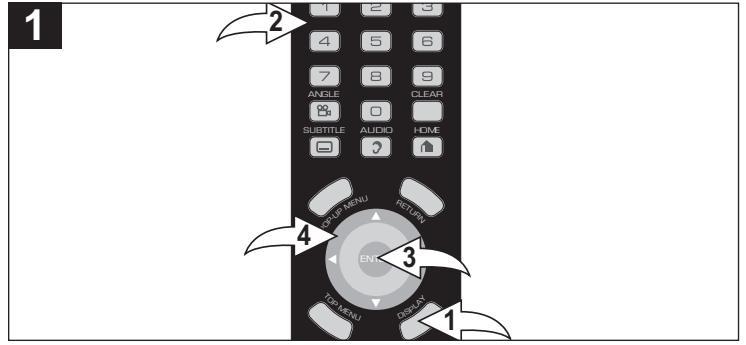

Oprima el botón MOSTRAR (DISPLAY) ❶ para ver Modo de reproducción, Disco, Frecuencia, formato HDMV (tiempo transcurrido), Título, Capítulo y Tasa de transferencia. El número de título estará resaltado en rojo. Para ir a un título diferente, seleccione un número de título usando las teclas numéricas (0-9) ❷, seguidas de ACEPTAR (ENTER) ❸.

Para ir a un capítulo específico, oprima el botón de navegación (▼) ❹ para resaltar con rojo el capítulo. Seleccione un número de capítulo con las teclas numéricas (0-9) ❷, seguidas de ACEPTAR (ENTER) ❸.

PIP (IMAGEN SUPERPUESTA)

Algunos BD admiten la función de imagen superpuesta.

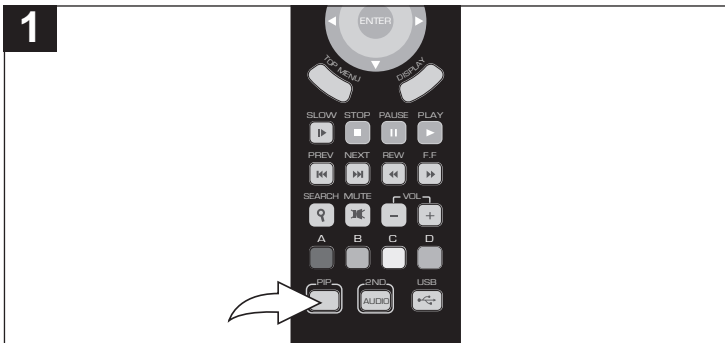

Mientras visualiza un disco (únicamente discos Blu-ray) que admita la función de imagen superpuesta (PIP), oprima PIP para ver la imagen superpuesta. Oprima nuevamente el botón para desactivar la función.

2º AUDIO

Utilícelo con la imagen superpuesta para oír el segundo audio.

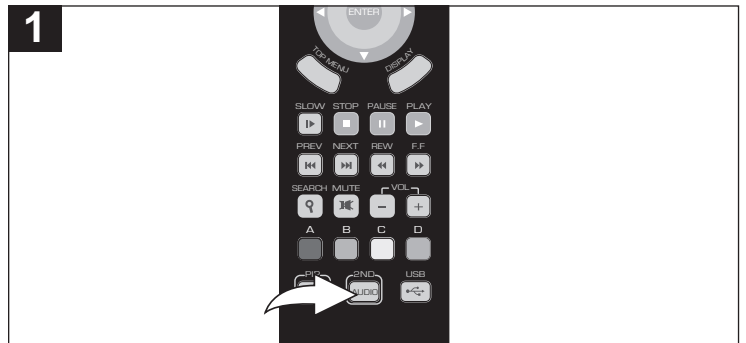

Mientras visualiza un disco (únicamente discos Blu-ray) y la imagen superpuesta, oprima 2º AUDIO (2ND AUDIO) para oír el sonido de la imagen superpuesta. Oprima nuevamente el botón para volver al sonido original.

FUNCIONAMIENTO DEL BD/DVD (CONTINÚA)

ZOOM

La imagen en la pantalla se puede agrandar del siguiente modo:

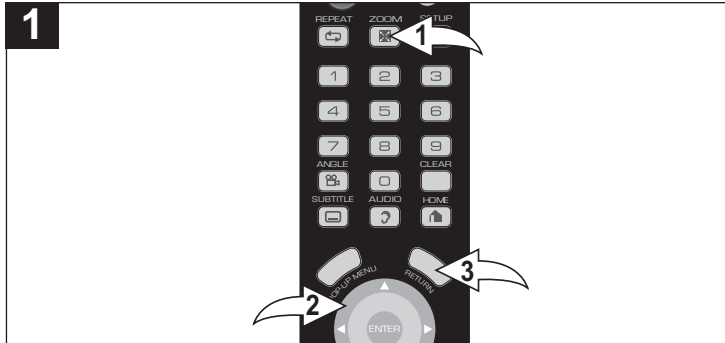

Oprima una vez ZOOM ❶ durante los modos de reproducción Normal, Cámara lenta o Imagen congelada; la unidad acercará la imagen. Oprima varias veces para acercarla más. Utilice los botones de navegación (◀, ▶, ▲, ▼) ❷ para mover la imagen en la pantalla del televisor. Oprima ZOOM ❶ una vez más para cancelar esta función o presione Volver (Return) ❸.

Esta función no está disponible en todos los discos.

ÁNGULO

Algunos discos contienen escenas que se tomaron simultáneamente desde varios ángulos diferentes con la cámara. Esta función sólo funciona con los discos que tienen más de un ángulo de cámara. La cubierta está marcada con “”

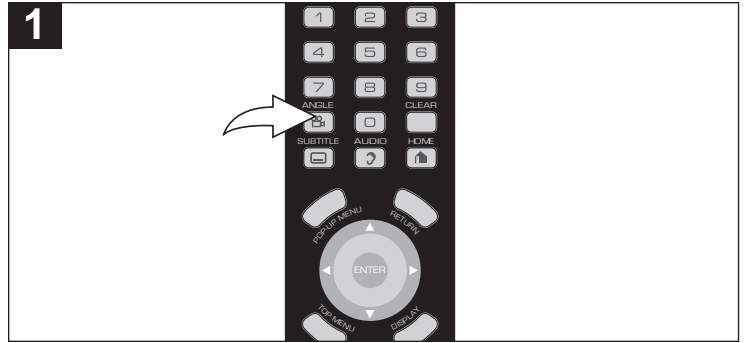

Mientras está en modo de Reproducción, presione el botón de ÁNGULO; el número total de ángulos aparecerá en la pantalla. Presione repetidamente el botón de ÁNGULO para seleccionar el ángulo deseado; el ángulo cambiará en uno o dos segundos.

Esta función no está disponible en todos los discos.

SUBTÍTULOS

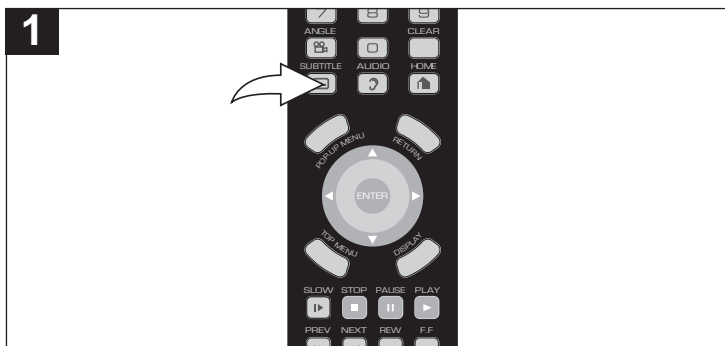

Presione repetidamente el botón de SUBTÍTULOS para seleccionar un idioma de subtítulos, y para activar/desactivar el menú de subtítulos. Esta función no está disponible en todos los discos.

AUDIO

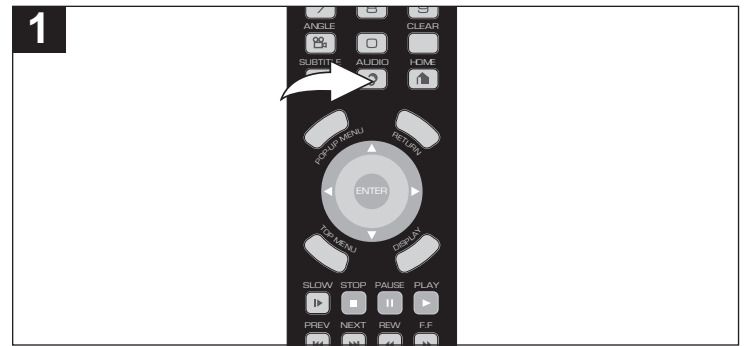

Presione repetidamente el botón de AUDIO para cambiar el idioma del audio. Esta función no está disponible en todos los discos.

OPERACIÓN DE UN DISCO MP3 O WMA

REPRODUCCIÓN DE UN DISCO MP3 O WMA

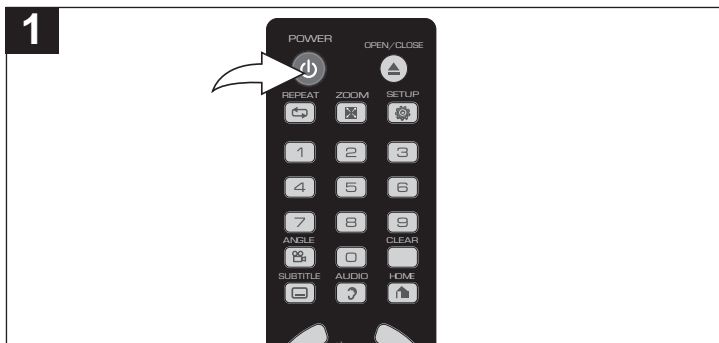

1 Oprima el botón de ENCENDIDO/APAGADO/EN ESPERA (POWER/STANDBY) para encender la unidad. La luz del indicador de Encendido (Power) se encenderá. En la pantalla aparecerá brevemente “HOLA” (“HELLO”) y luego “CARGAR” (“LOAD”).

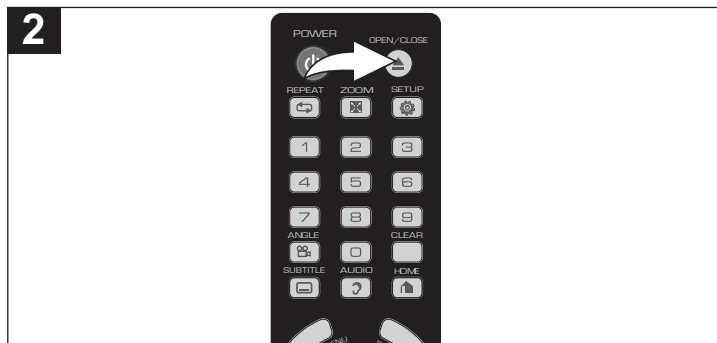

2 Oprima el botón ABRIR/CERRAR (OPEN /CLOSE) para abrir la bandeja del disco, aparecerá “ABRIR” (OPEN) en la pantalla. Coloque un disco con archivos MP3 /WMA con la etiqueta mirando hacia arriba sobre la bandeja del disco.

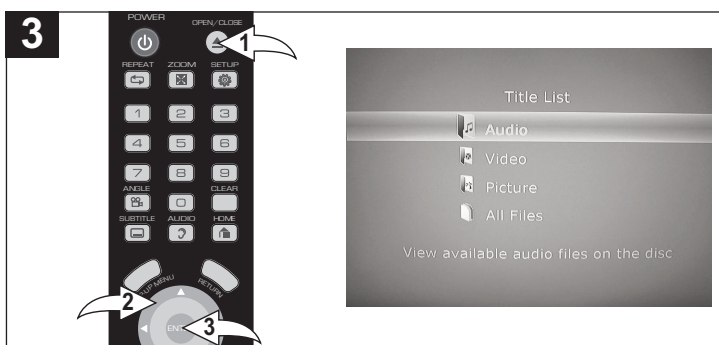

3 Oprima ABRIR/CERRAR (OPEN /CLOSE) ❶ para cerrar la bandeja del disco. En la pantalla aparecerá “CERRAR” (“CLOSE”) y en la pantalla del televisor aparecerá “Detectando disco” (“Detecting Disc”). Después de cargar, aparecerá la pantalla de Lista de títulos del disco. Utilice los botones de navegación (▲, ▼) ❷ para seleccionar Audio y oprima ACEPTAR (ENTER) ❸.

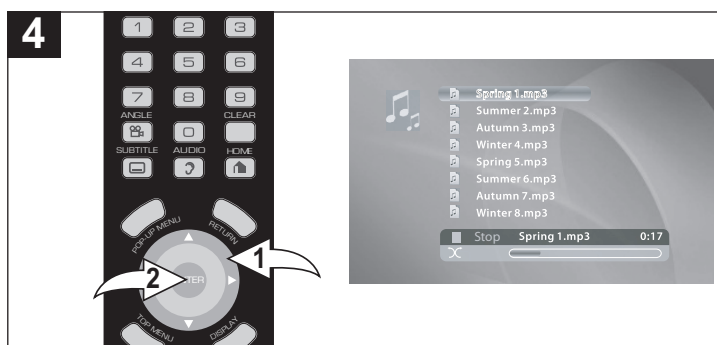

4 Aparecerá la lista de archivos del disco. (Si el disco posee carpetas, entonces aparecerá una lista de carpetas.) Con los botones de navegación (▲, ▼) ❶, seleccione el MP3/WMA o la carpeta deseada y luego oprima ACEPTAR (ENTER) ❷ para comenzar la reproducción o entrar a la carpeta. Mientras la unidad esté detenida, utilice el botón de navegación (▲) ❶ para ir al archivo superior y oprima ACEPTAR (ENTER) ❷ para ir a la carpeta anterior. Para abrir el menú Lista de títulos (Title List) con el MP3/WMA deseado, oprima el botón de navegación (▶) ❶.

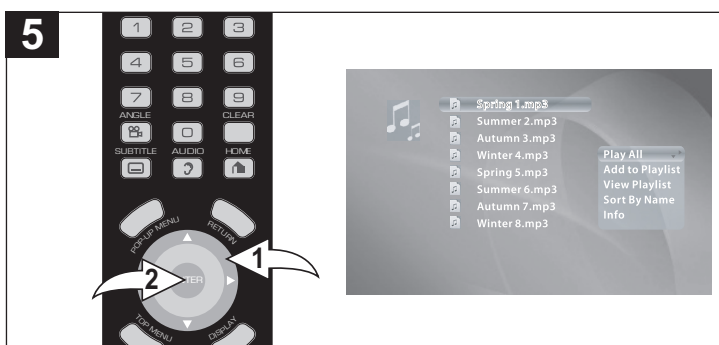

5 **REPRODUCIR TODO (PLAY ALL):** Seleccione “Reproducir todo” (Play All) del menú de Lista de títulos con los botones de navegación (▲, ▼) ❶, luego oprima ACEPTAR (ENTER) ❷; la unidad reproducirá todos los archivos del disco.

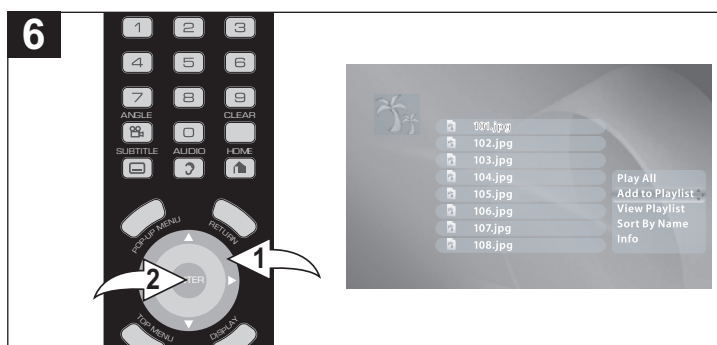

6 **AGREGAR A LISTA DE REPRODUCCIÓN (ADD TO PLAYLIST):** Seleccione “Agregar a lista de reproducción” (Add to Playlist) del menú de Lista de títulos con los botones de navegación (▲, ▼) ❶, luego oprima ACEPTAR (ENTER) ❷; la canción se agregará a la lista de reproducción y aparecerá una marca de verificación al lado del nombre de la canción.

FUNCIONAMIENTO DE UN DISCO MP3 O WMA (CONTINUÍA)

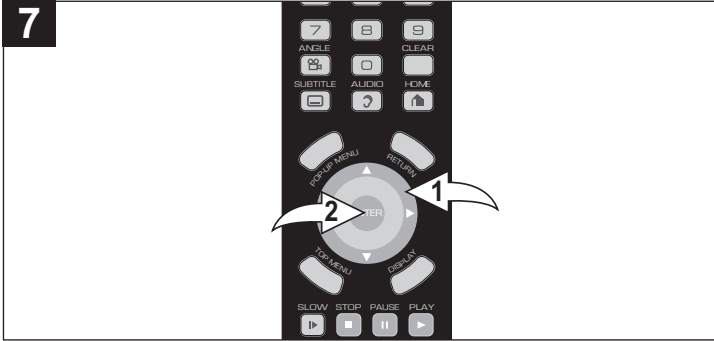

VER LISTA DE REPRODUCCIÓN (VIEW PLAYLIST): Seleccione "Ver lista de reproducción" (View Playlist) del menú de Lista de títulos con los botones de navegación (▲, ▼) ❶, luego oprima ACEPTAR (ENTER) ❷; aparecerá la lista de reproducción. Luego puede oprimir nuevamente ACEPTAR (ENTER) ❷ para comenzar a reproducir su lista de reproducción.

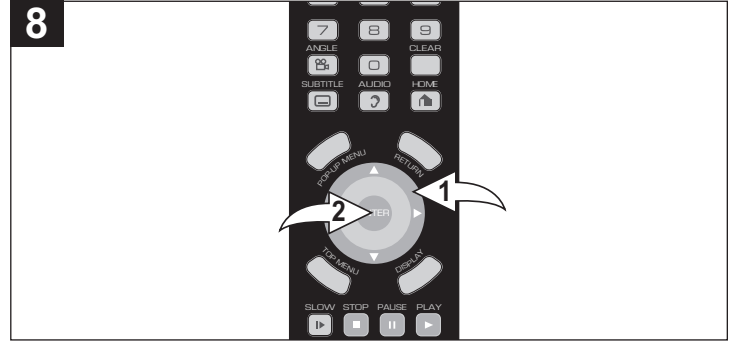

ORDENAR POR NOMBRE (SORT BY NAME): Seleccione "Ordenar por nombre" (Sort by Name) del menú de Lista de títulos con los botones de navegación (▲, ▼) ❶, luego oprima ACEPTAR (ENTER) ❷; la lista de reproducción se ordenará alfabéticamente.

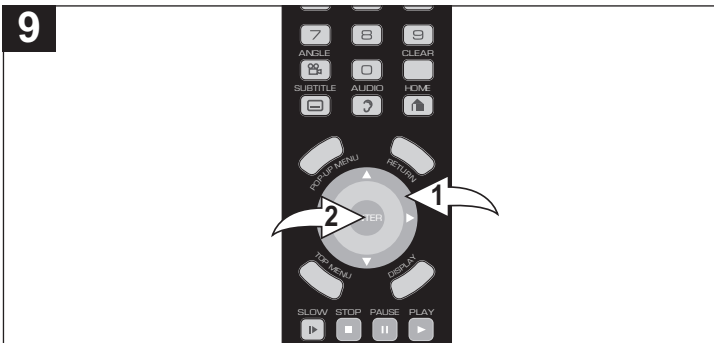

INFORMACIÓN: Seleccione "Info" del menú de Lista de títulos utilizando los botones de navegación (▲, ▼) ❶, luego oprima ACEPTAR (ENTER) ❷; aparecerá la información del archivo seleccionado. La información permanecerá en la pantalla durante 10 segundos y luego desaparecerá.

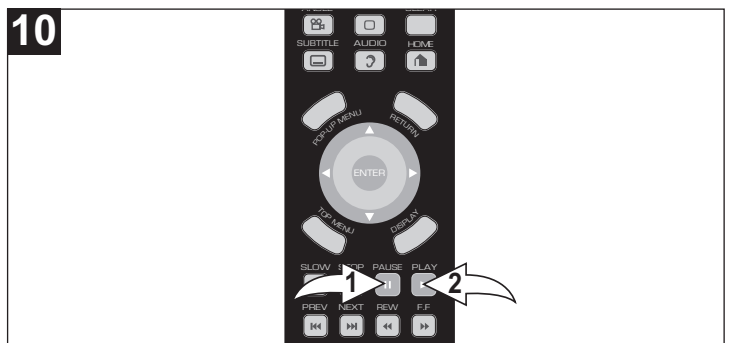

Oprima PAUSA/Cuadro por cuadro (PAUSE/Step) ❶ para pausar la reproducción. Oprima REPRODUCIR (PLAY) ❷ para reanudar la reproducción.

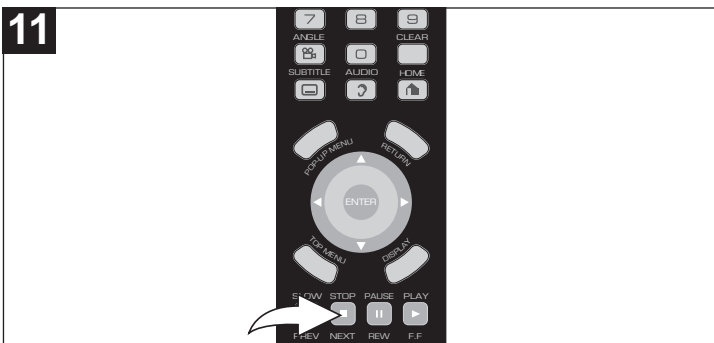

Oprima DETENER (STOP) para detener la reproducción.

NOTAS:

- Oprima el VOLVER (RETURN) para regresar a la pantalla de lista de títulos.
- Salto, Búsqueda, Pausa, Repetir y Zoom funcionarán como se describió antes, según el tipo de archivos que se reproduzcan.
- Oprima VOLVER (RETURN) varias veces para regresar al menú principal y presione REPRODUCIR (PLAY) para reproducir el disco, si hay uno colocado.

FUNCIONAMIENTO DE UN DISCO MP3 O WMA (CONTINUÍA)

SELECCIONAR CARPETAS O PISTAS USANDO EL BOTÓN DE SKIP (⏭) O (⏮)

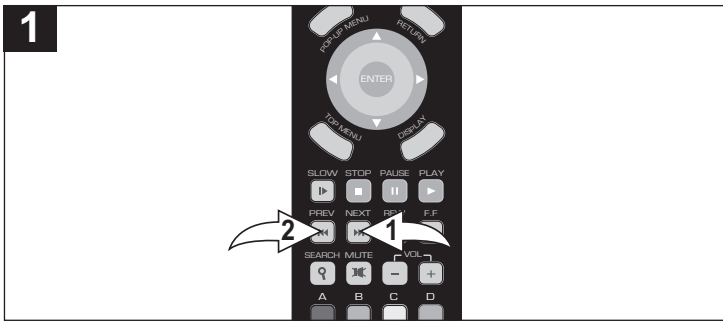

Durante la reproducción, simplemente presione el botón SALTO (SKIP) ⏭ 1 o ⏮ 2 para seleccionar el archivo que se va a reproducir.

REPRODUCCIÓN REPETIDA

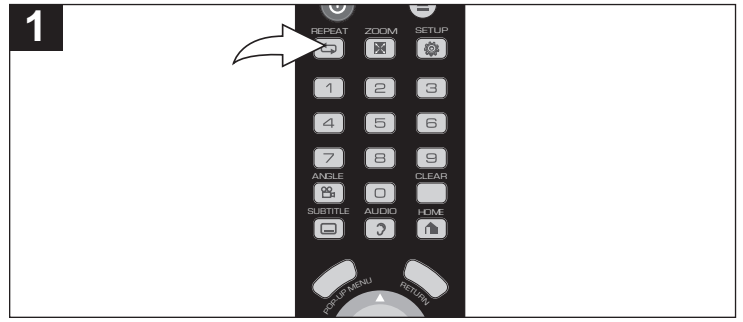

Para repetir una carpeta o lista de reproducción, oprima REPETIR (REPEAT). Oprima nuevamente para detener la repetición de la reproducción.

PREGUNTAS FRECUENTES SOBRE DISCOS MP3 Lea esta sección antes de reproducir un disco MP3.

¿Qué es un archivo MP3?

Un archivo MP3 es un formato de computadora que hace que un archivo de música bastante grande sea más pequeño, lo cual es más conveniente para descargarse y compartirlo.

¿Dónde puedo encontrar archivos MP3?

Los archivos MP3 están disponibles en todo el Internet.

¿Puede esta unidad leer los CD regulares de música?

Sí, sí puede. Sin embargo, no se pueden mezclar archivos MP3 y WAV en un mismo CD. Si lo hace, este reproductor de CD sólo reproducirá los archivos MP3.

¿Puedo usar la extensión MP3 para archivos de datos que no son de audio?

No. Eso puede resultar en fallas severas e interferencia dañina de ruido.

¿Puedo mezclar archivos MP3 con otro tipo de archivos en el CDR?

Sí. Pero su reproductor de CD ignorará aquellos archivos y sólo leerá los archivos MP3 en el CDR.

¿Funciona esta unidad con subdirectorios (subcarpetas)?

Sí. Esta unidad puede leer archivos MP3 en subcarpetas.

FUNCIONAMIENTO DE UN DISCO CD

REPRODUCCIÓN DE UN DISCO CD

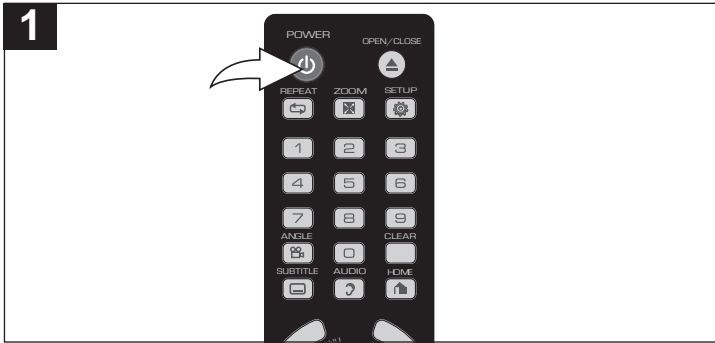

Oprima el botón de ENCENDIDO/APAGADO/EN ESPERA (POWER/STANDBY) para encender la unidad. La luz del indicador de Encendido (Power) se encenderá. En la pantalla aparecerá brevemente "HOLA" ("HELLO") y luego "CARGAR" ("LOAD").

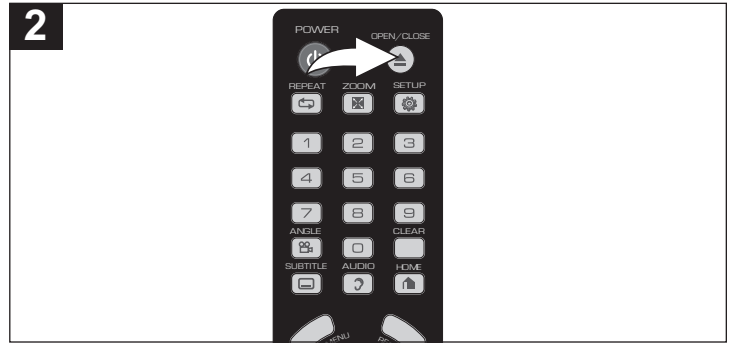

Oprima el botón ABRIR/CERRAR (OPEN /CLOSE) para abrir la bandeja del disco, aparecerá "ABRIR" (OPEN) en la pantalla. Coloque un CD de música con la etiqueta hacia arriba, sobre la bandeja del disco.

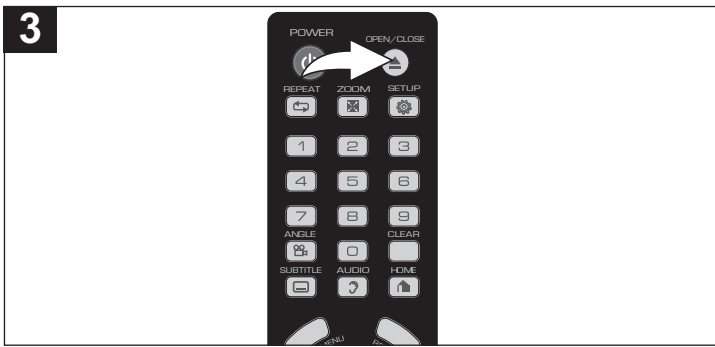

Oprima el botón ABRIR/CERRAR (OPEN/CLOSE) para cerrar la bandeja del disco. En la pantalla aparecerá "CERRAR" ("CLOSE") y en la pantalla del televisor aparecerá "Detectando disco" ("Detecting Disc"). Una vez cargado el disco, aparecerá la pantalla de Lista de títulos del disco y la Pista 1 comenzará a reproducirse automáticamente.

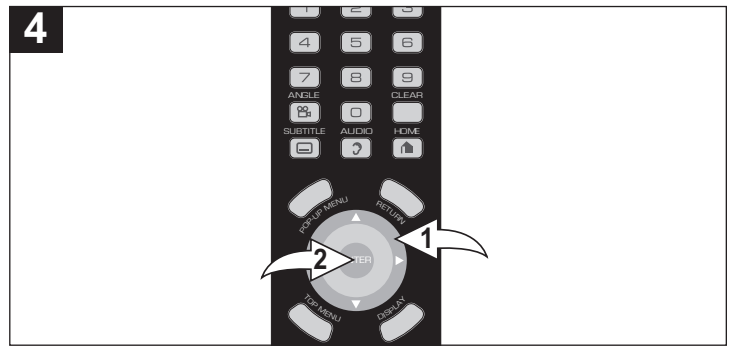

Con los botones de navegación (▲, ▼) ❶, seleccione una pista diferente, luego oprima ACEPTAR (ENTER) ❷ para comenzar la reproducción.

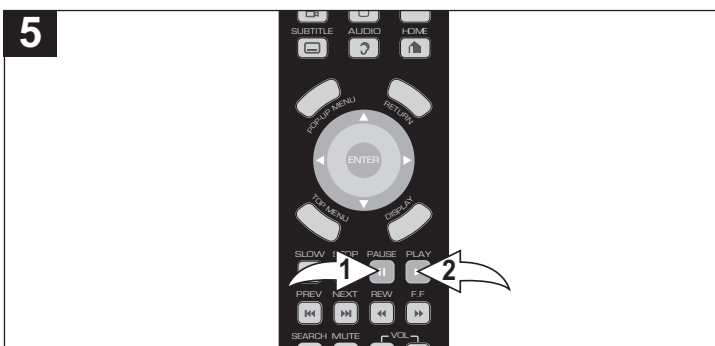

Oprima PAUSA/Cuadro por cuadro (PAUSE/Step) ❶ para pausar la reproducción. Oprima REPRODUCIR (PLAY) ❷ para reanudar la reproducción.

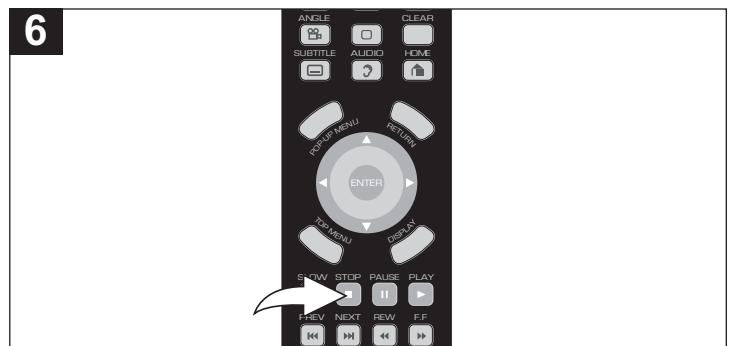

Oprima DETENER (STOP) para detener la reproducción.

FUNCIONAMIENTO DE UN DISCO CD (CONTINÚA)

SELECCIONAR PISTAS O ARCHIVOS CON LAS TECLAS NUMÉRICAS

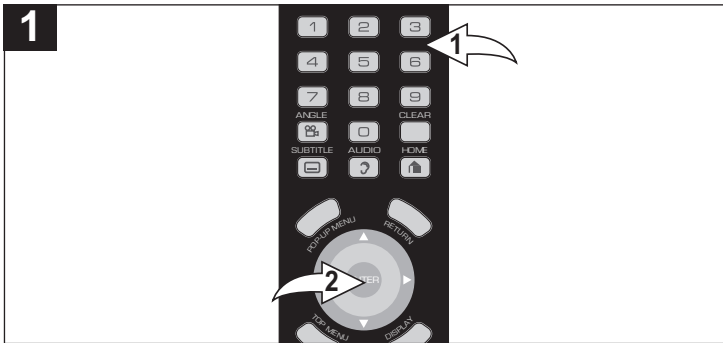

Oprima las teclas numéricas ❶ que correspondan al número de pista que desea reproducir, luego oprima ACEPTAR (ENTER) ❷. La unidad reproducirá la pista deseada.

SELECCIONAR PISTAS O ARCHIVOS CON EL BOTÓN DE SALTO (SKIP) O O N



Durante la reproducción, oprima el botón SALTO (SKIP) ►► ❶ o ◀◀ ❷ para seleccionar la pista siguiente o anterior que desea reproducir.

BÚSQUEDA CON AVANCE RÁPIDO (FAST FORWARD) ►►/REBOBINADO (REWIND) ◀◀

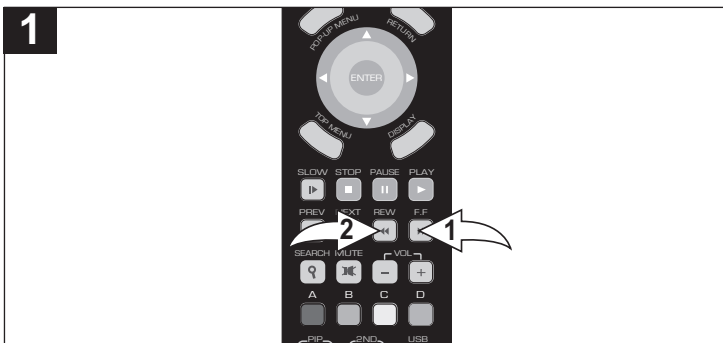

Cada vez que oprima el botón BÚSQUEDA (SEARCH) ►► ❶ o ◀◀ ❷, ésta se incrementará de la siguiente manera:

Si oprime 1 vez:	x 2
Si oprime 2 veces:	x 4
Si oprime 3 veces:	x 8
Si oprime 4 veces:	x 16
Si oprime 5 veces:	Retoma la reproducción normal.

REPETIR/ORDEN ALEATORIO (REPEAT/RANDOM)

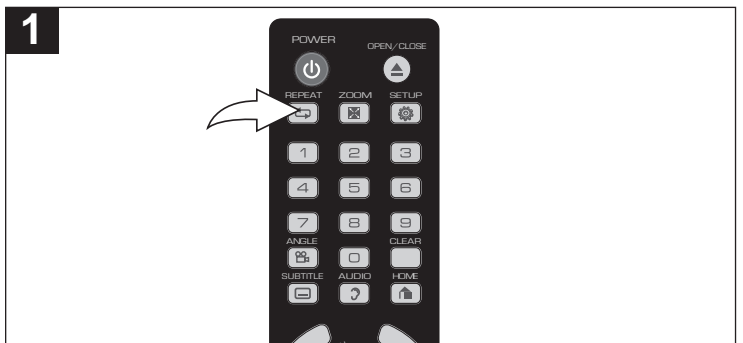

Para repetir la reproducción de una pista, simplemente seleccione la pista como se describió anteriormente, luego oprima una vez REPETIR (REPEAT). La unidad repetirá todas las pistas del disco. Presione dos veces y la unidad reproducirá la pista seleccionada de manera continua. Oprima REPETIR (REPEAT) por tercera vez; la unidad repetirá de forma aleatoria todas las pistas del disco. Para cancelar la reproducción con repetición, oprima REPETIR (REPEAT) por cuarta vez.

FUNCIONAMIENTO DE CD/USB DE DATOS

REPRODUCCIÓN DE CD/USB DE DATOS (IMÁGENES, AUDIO, VIDEO)

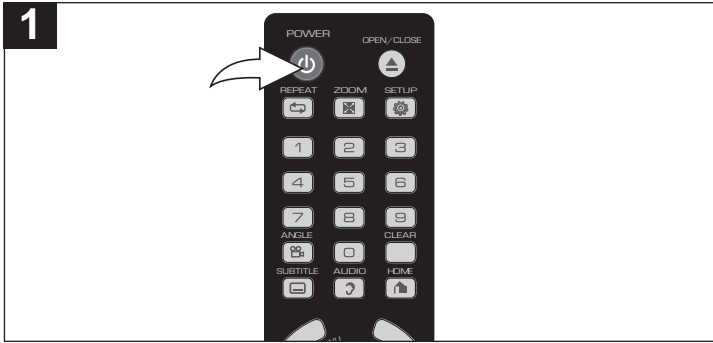

Oprima el botón de ENCENDIDO/APAGADO/EN ESPERA (POWER/STANDBY) para encender la unidad. La luz del indicador de Encendido (Power) se encenderá. En la pantalla aparecerá brevemente “HOLA” (“HELLO”) y luego “CARGAR” (“LOAD”).

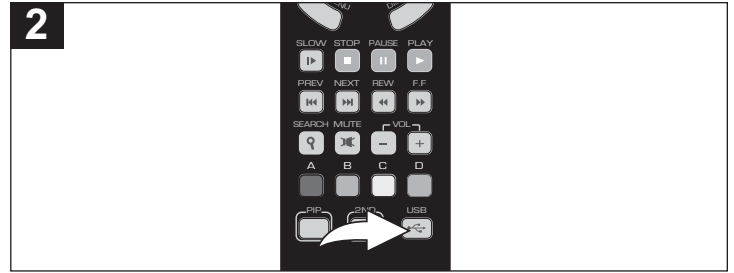

Coloque el dispositivo USB con los archivos de datos y oprima el botón USB ❶ para seleccionar USB, luego seleccione el dispositivo USB deseado. O bien, introduzca un disco con archivos de datos. Los archivos de datos pueden ser películas, archivos de audio o imágenes. Consulte las especificaciones para obtener información sobre los formatos de archivo permitidos. Después de cargar, aparecerá la pantalla de Lista de títulos del disco. Utilice los botones de navegación (▲, ▼) ❷ para seleccionar un formato y oprima ACEPTAR (ENTER) ❸.

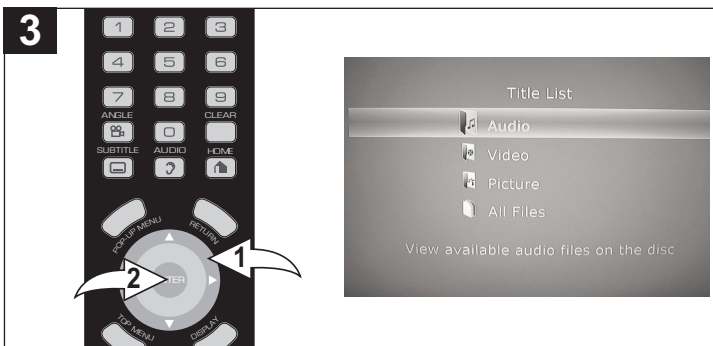

Aparecerá la lista de archivos del disco. (Si el disco posee carpetas, entonces aparecerá una lista de carpetas.) Con los botones de navegación (▲, ▼) ❶, seleccione el archivo o la carpeta deseados y luego oprima ACEPTAR (ENTER) ❷ para comenzar la reproducción o entrar a la carpeta. Utilice el botón de navegación (▲) ❶ para ir al archivo superior y oprima ACEPTAR (ENTER) ❷ para ir a la carpeta anterior. Para abrir el menú Lista de títulos (Title List) con el contenido deseado, oprima el botón de navegación (▶) ❶.

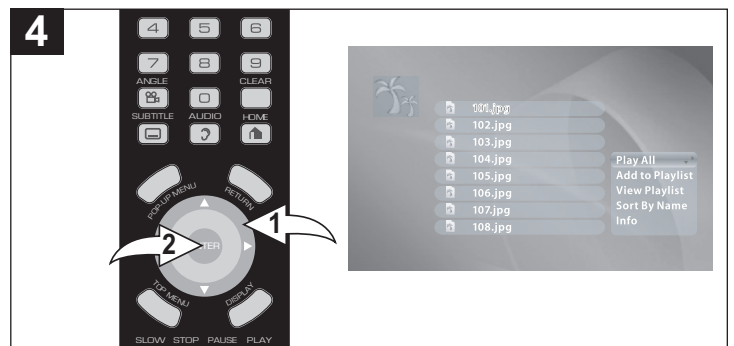

REPRODUCIR TODO (PLAY ALL): Seleccione “Reproducir todo” (Play All) del menú de Lista de títulos con los botones de navegación (▲, ▼) ❶, luego oprima ACEPTAR (ENTER) ❷; la unidad reproducirá todos los archivos del disco.

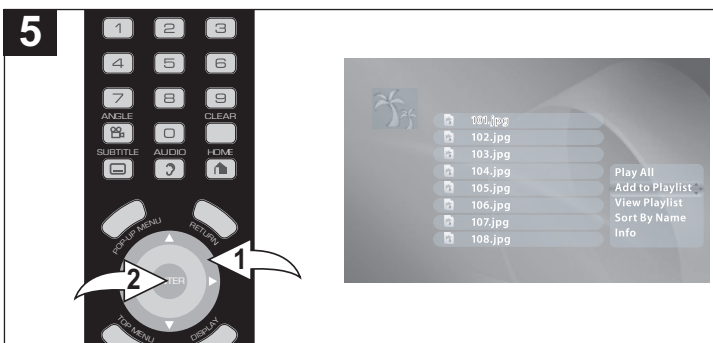

AGREGAR A LA LISTA DE REPRODUCCIÓN (ADD TO PLAYLIST): Seleccione “Agregar a lista de reproducción” (Add to Playlist) del menú de Lista de títulos con los botones de navegación (▲, ▼) ❶, luego oprima ACEPTAR (ENTER) ❷; el archivo se agregará a la lista de reproducción y aparecerá una marca de verificación al lado del nombre del archivo.

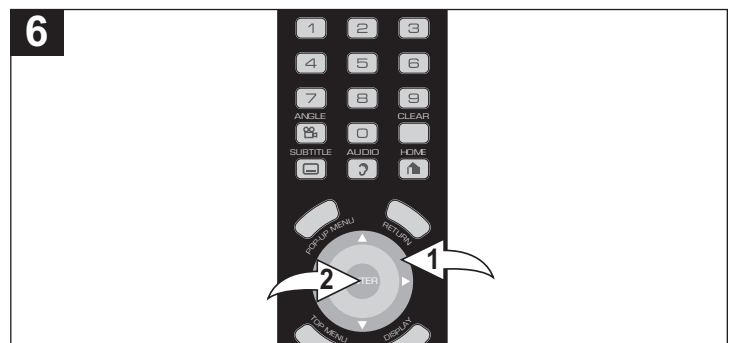

VER LISTA DE REPRODUCCIÓN (VIEW PLAYLIST): Seleccione “Ver lista de reproducción” (View Playlist) del menú de Lista de títulos con los botones de navegación (▲, ▼) ❶, luego oprima ACEPTAR (ENTER) ❷; aparecerá la lista de reproducción. Luego puede oprimir nuevamente ACEPTAR (ENTER) ❷ para comenzar a reproducir su lista de reproducción.

FUNCIONAMIENTO DE CD/USB DE DATOS (CONTINÚA)

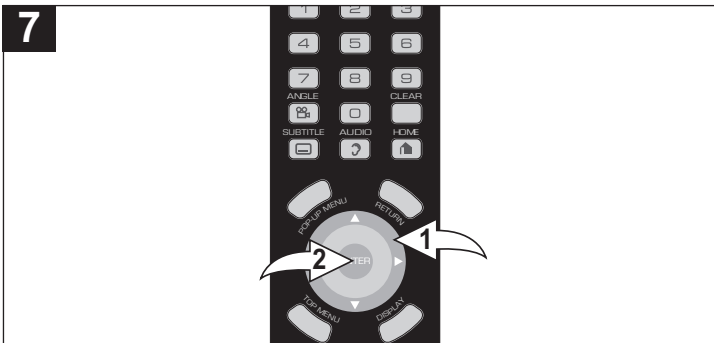

ORDENAR POR NOMBRE (SORT BY NAME): Seleccione "Ordenar por nombre" (Sort by Name) del menú de Lista de títulos con los botones de navegación (▲, ▼) ❶, luego oprima ACEPTAR (ENTER) ❷; la lista de reproducción se ordenará alfabéticamente.

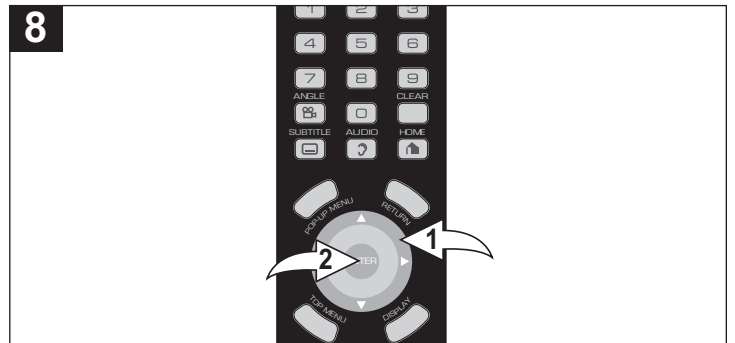

INFORMACIÓN: Seleccione "Info" del menú de Lista de títulos utilizando los botones de navegación (▲, ▼) ❶, luego oprima ACEPTAR (ENTER) ❷; aparecerá la información del archivo seleccionado. La información permanecerá en la pantalla durante 10 segundos y luego desaparecerá.

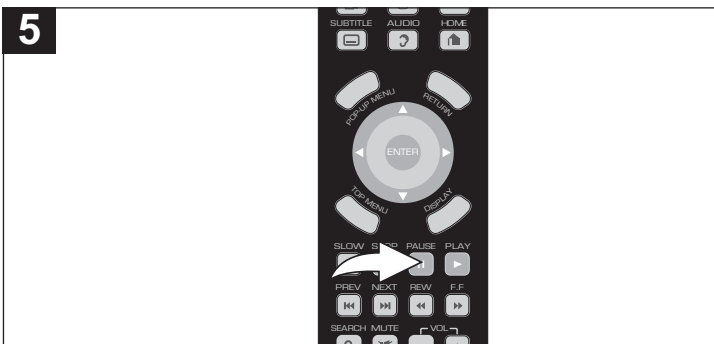

Oprima PAUSA/Cuadro por cuadro (PAUSE/Step) para pausar la reproducción. Presione nuevamente para retomar la reproducción.

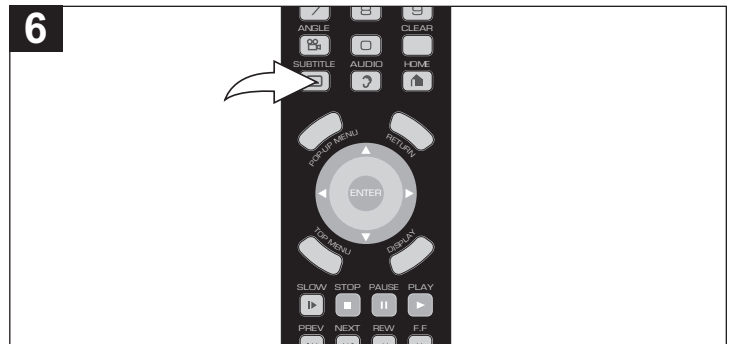

Oprima DETENER (STOP) para detener la reproducción.

NOTAS:

- Oprima VOLVER (RETURN) para regresar a la pantalla de lista de títulos.
- Salto, Búsqueda, Pausa, Repetición y Zoom funcionarán como se describió antes, según el tipo de archivos que se reproduzcan.
- Oprima VOLVER (RETURN) varias veces para regresar al menú principal y presione REPRODUCIR (PLAY) para reproducir el disco, si hay uno colocado.

GUÍA DE RESOLUCIÓN DE PROBLEMAS

Lea el siguiente cuadro antes de solicitar el servicio técnico:

PROBLEMA:	CAUSA POSIBLE	SOLUCIÓN POSIBLE
GENERAL		
No hay energía.	Cable eléctrico desconectado.	Conecte el cable al contacto eléctrico.
Unidad encendida, pero unidad no funciona debidamente.	Se formó condensación.	Desconecte la unidad y espere 1 ó 2 horas para dejar que seque el reproductor.
	Tipo de CD equivocado.	Esta unidad no puede reproducir otros discos que no sean los de la página 16.
	Debe resetear unidad.	Oprima ENCENDIDO/APAGADO/EN ESPERA; luego desenchufe el cable de alimentación. Espere un minuto y luego enchufe la unidad nuevamente..
	Disco sucio o incorrectamente introducido.	
	Algunas funciones no están disponibles en todos los discos.	Limpie disco y póngalo con etiqueta arriba. Eso es normal, pruebe otra función.
No hay imagen.	El equipo no está debidamente conectado.	Conecte el equipo siguiendo las
	La entrada del televisor no está configurada para recibir una señal de disco.	instrucciones en este manual. Seleccione el modo apropiado de entrada de video, normalmente VIDEO o AV.
	Los cables de video no están bien conectados.	Conecte bien los cables de video.
	El televisor conectado está apagado.	
Sin sonido.	El equipo no está debidamente conectado.	Encienda el televisor. Conecte el equipo siguiendo las
	El equipo conectado al cable de audio no está configurado para recibir la señal de entrada del reproductor.	instrucciones en este manual. Seleccione el modo apropiado de entrada de audio.
	Los cables de audio no están bien conectados.	Conecte bien los cables de audio.
	El receptor conectado está apagado.	Encienda el receptor de audio.
Imagen es de mala calidad.	El disco está sucio.	Limpie el disco.
La función de Buscar no funciona.	Algunos disco tienen secciones que no permite la búsqueda.	Eso es normal en algunos discos.
Imagen no se ajusta debidamente.	Opción de menú equivocada en el menú de configuración.	Seleccione el tipo correcto de TV (PS, LB, WIDE) que concuerde con TV usado.
El control remoto no funciona.	Las pilas están bajas o descargadas.	Introduzca baterías nuevas.
	Las pilas están instaladas incorrectamente.	Introduzca las baterías como indica el diagrama.
	No está dirigiendo el control remoto al sensor.	Apunte el control remoto al sensor.
	La distancia es demasiado grande o hay demasiada luz en la habitación.	Opere a no más de 20 pies o reduzca la luz en la habitación.
	Obstáculo en el trayecto del sensor.	Mueva el obstáculo.
El menú de Preferencias no se puede acceder (está atenuado) en el menú de configuración.	No hay un disco en la bandeja del disco.	Quite el disco de la bandeja, ya que no debe haber un disco en el interior al configurar las preferencias.

GUÍA DE RESOLUCIÓN DE PROBLEMAS (CONTINÚA)

PROBLEMA:	CAUSA POSIBLE	SOLUCIÓN POSIBLE
DISCOS		
La unidad no inicia la reproducción.	No hay disco o fue introducido al revés.	Introduzca el disco correctamente.
	Se introdujo un disco no reproducible.	Asegúrese de colocar un disco que se pueda reproducir como se muestra en la página 16.
	El disco no se colocó en la guía.	Coloque el disco en la bandeja correctamente dentro de las guías.
	El disco está sucio.	Limpie el disco.
Algunas funciones no operan como se indica.	Algunas funciones no están disponibles en todos los discos.	Eso es normal, pruebe otra función.
Idioma seleccionado no se muestra en los subtítulos, o no se habla.	Si el idioma de audio o subtítulo no aparece en el disco, entonces la configuración inicial no se verá/oirá.	Eso es normal; pruebe con otro disco.
Los subtítulos no funcionan debidamente.	Los subtítulos aparecen sólo cuando el disco cuenta con ellos.	Eso es normal; pruebe con otro disco.
	Subtítulos no habilitados.	Active los subtítulos.
No puede cambiar el ángulo.	Quizá no hay ángulos en el disco (vea cajita del disco) o sólo para algunas escenas.	Pruebe con otro disco, o espere otra escena que tenga diferentes ángulos.

**PARA ASISTENCIA ADICIONAL SOBRE LA CONFIGURACIÓN O EL FUNCIONAMIENTO, INGRESE EN:
WWW.MEMOREXELECTRONICS.COM**

**CONSULTE EL NÚMERO DE PIEZAS REPLAZABLES EN LA PÁGINA 8, LUEGO COMUNÍQUESE CON
FOX INTERNATIONAL AL 1-800-321-6993.**

CUIDADO Y MANTENIMIENTO

Cuidado de los discos

- Trate el disco con cuidado. Maneje el disco sólo por sus orillas. Nunca permita que sus dedos toquen el lado brillante y sin impresión del disco.

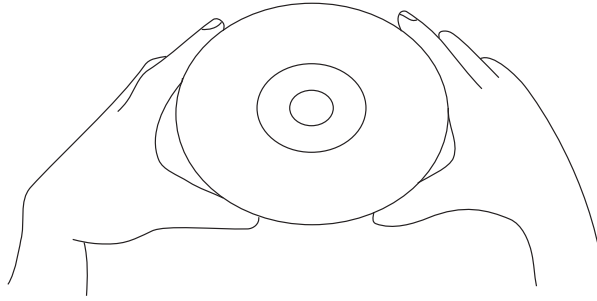

- No pegue cinta adhesiva, calcomanías u otra cosa en la etiqueta del disco.
- Limpie el disco periódicamente con un trapo suave, seco y sin pelusa. Nunca use detergentes ni limpiadores abrasivos para limpiar el disco. Si es necesario, use un juego de limpieza para CD.
- Si el disco salta o se atora en una sección del disco, probablemente esté sucio o dañado (rayado).
- Cuando limpie el disco, frote en línea recta del centro hacia la orilla exterior del disco compacto. Nunca frote con movimientos circulares.

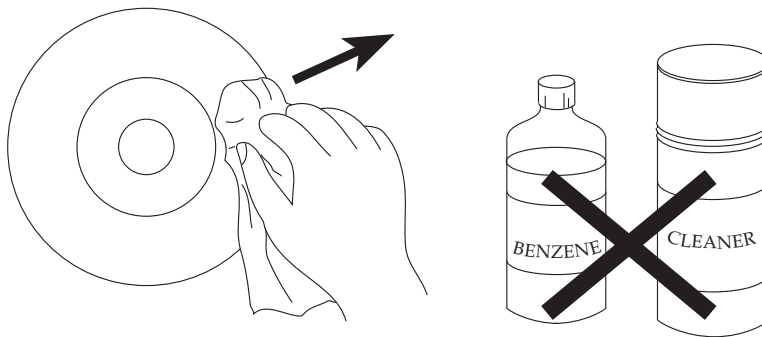

- Los discos deben guardarse en sus cajas después de usarlos para evitar que se dañen.
- No exponga los discos a los rayos directos del sol, mucha humedad, altas temperaturas ni al polvo. La exposición prolongada y las temperaturas extremas pueden doblar el disco.
- No pegue ni escriba nada sobre ninguno de los lados del disco. Los instrumentos filosos o bien la tinta pueden dañar la superficie.

Limpieza de la unidad

- Para evitar los riesgos de incendio o descarga eléctrica, desconecte su unidad del contacto eléctrico cuando la esté limpiando.
- El acabado de su unidad puede limpiarse con un trapo seco y cuidarse como haría con cualquier otro mueble. Tenga cuidado al limpiar y frotar las partes de plástico.
- Puede usar un jabón neutro y un trapo húmedo para limpiar el panel frontal.

ESPECIFICACIONES

Requisitos de energía.....	AC120V, 60Hz
Consumo de energía.....	<27W (aprox. 3W cuando se configura en el modo en Espera con el control remoto)
Peso	6.35 libras
Dimensiones.....	16.9 (ancho) x 10.6 (largo) x 1.69 (alto) pulgadas

El peso y las dimensiones son aproximados.

Temperatura de operación	41° to 95°F
Rango de humedad de operación	Entre 5% y 90% (sin condensación)

Formato

Discos compatibles.....BD (405nm), DVD (650nm), CD (780nm)

Salida de Video

Compuesta	(75ž carga) 1 canal: 1.0 Vp-p Blu-ray 480i DVD: 480i
Componente	(75ž carga) Y: 1.0Vp-p, Pr: 0.70Vp-p, Pb: 0.70Vp-p Blu-ray 1080i, 720p DVD: 1080i, 720p
S-Video.....	(75ž carga) Señal de luminancia 1.0Vp-p (75ž carga) Señal de crominancia 0.3Vp-p Blu-ray 480i DVD: 480i

Salida de Audio/Video

HDMI1080p, 1080p24, 1080i, 720p
Audio multicanal PCM, Audio por flujo de bits, Audio PCM

Salida de audio

2 canales	L, R
7,1 canales.....	FL, FR, Rrs, Rls, C, lfe, LS, RS
Salida de audio digital.....	Óptica/Coaxial
Respuesta de frecuencia.....	48kHz Muestreo: 4Hz a 22kHz / 96kHz Muestreo 4Hz a 22kHz
Relación Señal/Ruido	95dB
Compresión dinámica	85dB
Distorsión armónica total	0.01%

Las especificaciones están sujetas a cambios sin previo aviso.

LISTA DE CÓDIGOS DE IDIOMAS

Introduzca el código con las teclas numéricas

Abkhazian: 6566	Croatian: 7282	Hungarian: 7285	Malayalam: 7776	Sanskrit: 8365	Turkish: 8482
Afar: 6565	Czech: 6783	Icelandic: 7383	Maltese: 7784	Scots Gaelic: 7168	Turkmen: 8475
Afrikaans: 6570	Danish: 6865	Indonesian: 7378	Maori: 7773	Serbian: 8382	Twi: 8487
Albanian: 8381	Dutch: 7876	Interlingua: 7365	Marathi: 7782	Shona: 8378	Ukrainian: 8575
Ameharic: 6577	English: 6978	Irish: 7165	Moldavian: 7779	Sindhi: 8368	Urdu: 8582
Arabic: 6582	Esperanto: 6979	Italian: 7384	Mongolian: 7778	Slovak: 8375	Uzbek: 8590
Armenian: 7289	Estonian: 6984	Japanese: 7465	Nauru: 7865	Slovenian: 8376	Vietnamese: 8673
Assamese: 6583	Faroese: 7079	Javanese: 7487	Nepali: 7869	Somali: 8379	Volapük: 8679
Aymara: 6589	Fiji: 7074	Kannada: 7578	Norwegian: 7879	Spanish: 6983	Welsh: 6789
Azerbaijani: 6590	Finnish: 7073	Kashmiri: 7583	Oriya: 7982	Sundanese: 8385	Wolof: 8779
Bashkir: 6665	French: 7082	Kazakh: 7575	Pashto, Pushto: 8083	Swahili: 8387	Xhosa: 8872
Basque: 6985	Galician: 7176	Kirghiz: 7589	Persian: 7065	Swedish: 8386	Yiddish: 7473
Bengali; Bangla: 6678	Georgian: 7565	Korean: 7579	Polish: 8076	Tagalog: 8476	Yoruba: 8979
Bihari: 6672	German: 6869	Kurdish: 7585	Portuguese: 8084	Tajik: 8471	Zulu: 9085
Breton: 6682	Greek: 6976	Latin: 7665	Punjabi: 8065	Tamil: 8465	
Bulgarian: 6671	Greenlandic: 7576	Latvian, Lettish: 7686	Quechua: 8185	Tatar: 8484	
Burmese: 7789	Guarani: 7178	Lingala: 7678	Rhaeto-Romance: 8277	Telugu: 8469	
Catalan: 6765	Gujarati: 7185	Lithuanian: 7684	Romanian: 8279	Thai: 8472	
Chinese: 9072	Hausa: 7265	Macedonian: 7775	Russian: 8285	Tibetan: 6679	
Corsican: 6779	Hebrew: 7387	Malagasy: 7771	Samoan: 8377	Tigrinya: 8473	
	Hindi: 7273	Malay: 7783		Tonga: 8479	